

# STUDENTAVISA I TROMSØ

Organ for Tromsø-studentene  
7. årgang — nr. 7  
Desember 1982

## Søkelys på Åsgård

*Til Helsedirektoratet*

«...Å bli psykiatrisk pasient er den mest undertrykte posisjon du kan komme i. Har du fått psykosediagnose, har du mistet de vanlige menneskerettigheter. Det er ingen selvfølge lenger at du har rett til bolig, rett til arbeid. Du risikerer å måtte ta til takke med å bo i en seng på en tremannsstue og jobbe for 75 øre timen. Det du sier blir ikke tatt alvorlig, du er jo gal. Skulle du i sinne eller fortvilelse komme til å slå noen, ønske å dø eller knuse en kopp, kan du risikere å bli sperret inne på uviss tid, kanskje i mange år. Da eier du ikke engang retten over din egen kropp...»

*Fra Christiane Kolbergs  
oppsigelsesbrev  
Tromsø 10.1.81*

**ELLERS:**

**DET MESTE OM SAMSKIPNADEN • JULE-  
MORO • REVY HELE ÅRET • NSU'S KVINNE-  
KONFERANSE • KAPTEIN SORTE BILL'S  
PIRATKURS • HARALD • NYE SPALTER:  
FAGPLUKK og KRONIKK • SAMT NYE  
DELIKATE SJIKANER**



**JULE-  
nummer**



# STUDENTAVISA

## I TROMSØ

*Organ for Tromsø-studentene*

7. årgang - Nr. 7 - Desember 1982

Tore Svarverud  
Rolf Gaasland  
Jesper Halle (ansv.)  
Tone G. Johannesen  
Berit Syrstad (ansv.)

Adr.: Søndre Tollbugt. 7b, Tromsø  
Tlf. 81715

Studentavisa er organ for studentene ved Univ. i Tromsø og kommer ut ca. en gang i måneden. Redaksjonen er valgt på et uavhengig radikalt grunnlag.  
Annonsepris: kr. 2,50 pr. spaltemm.  
Trykt i 1600 eks.

Sats og trykk: A/S Duplotrykk

### LEDER:

Studentsamskipnadens ledelse er i ferd med å få et rent aristokratisk preg, hva gjelder titler så vel som lønnsnivå.

Samskipnaden skal være studentenes velferdsorganisasjon, og den skal drives bedriftsøkonomisk sunt. Det er klart at disse to hensyn kan komme til å kollidere. Men den vanskelig forståelige adling av sjefssjiktet i den allerede topptunge bedriften gir ikke inntrykk av å ha noe å gjøre verken med bedriftsøkonomisk sunnhet eller studentvelferd. Og når de vanlige ansatte i samskipnaden må nøye seg med beskjedne lønnsøkninger, og studentene må ut med stadig mer for samskipnadens varer og tjenester, virker denne rausket overfor ledelsen påfallende.

Samskipnaden svinger seg på lønnsregulativet. Makaber dans?!

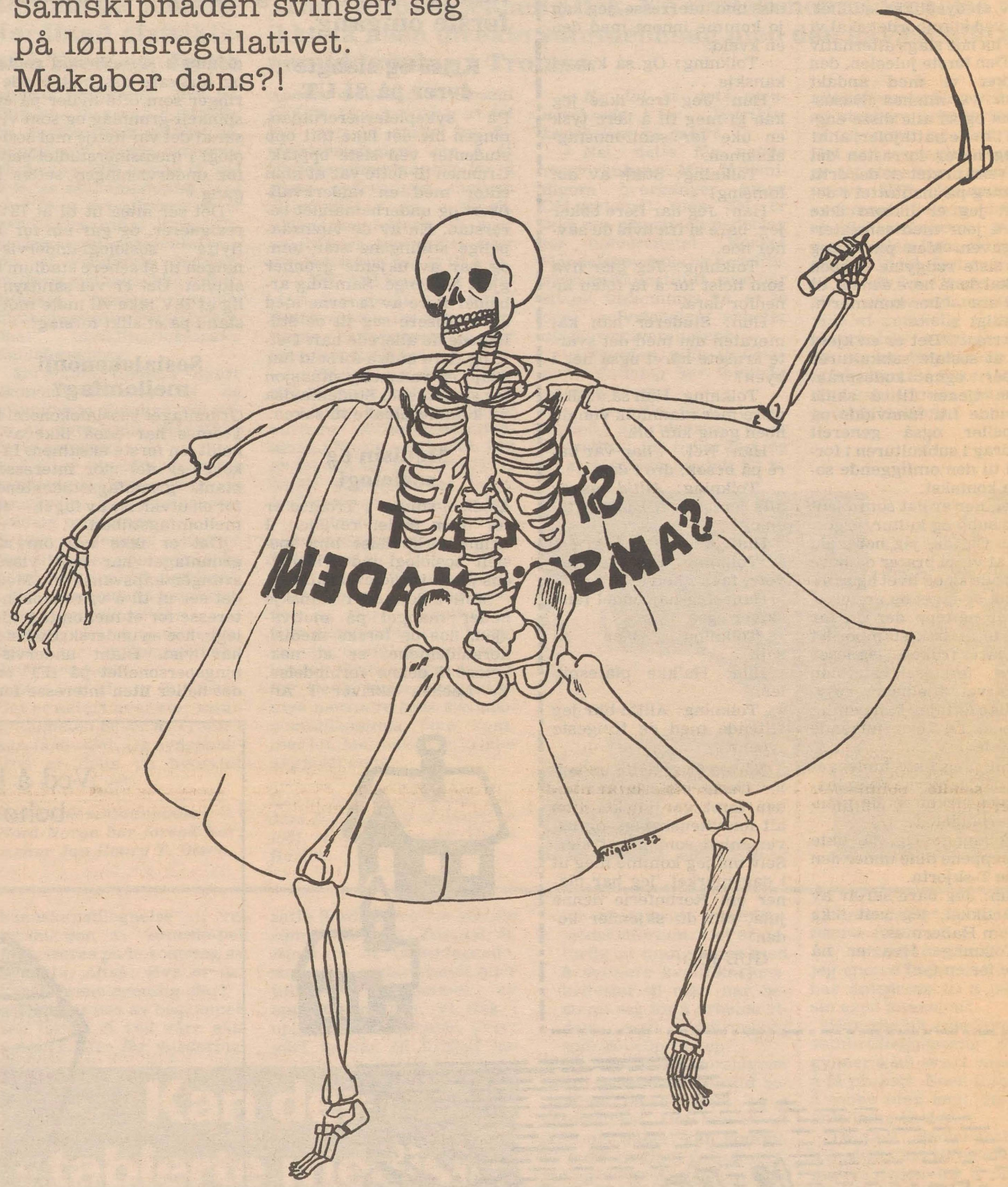

Tegner Vigdis Ludvigsen

### Åsgård

Studentavisa setter i dette nummer søkelys på Åsgård og psykiatrien. Et kjernepunkt i diskusjonen om Åsgård er om krisetilstandene som til tider har hersket ved institusjonen bare skyldes økonomiske innstramminger og mangelen på kvalifisert personale.

Vi mener våre artikler viser at den administrative ledelsen ikke kan sies å være helt uten ansvar for tilstandene.

Vi tror prioriteringene ved nedskjæringer, og til tider en manglende vilje til å støtte/følge opp reformer har vært medvirkende til den onde sirkelen institusjonen har vært inne i. Heller ikke sykehusadministrasjonen i fylket kan si seg fri for ansvar.

Likevel må en ikke glemme at det også finnes et politisk ansvar. Det eneste vettuge, krisetilstand eller ei, hadde vært om så vel fylkes- som rikspolitikere gikk inn for en sterk økonomisk opprioritering av det psykiske helsevernet og en rask nedbygging av storinstitusjonene. Men det skaffer vel ikke velgere?

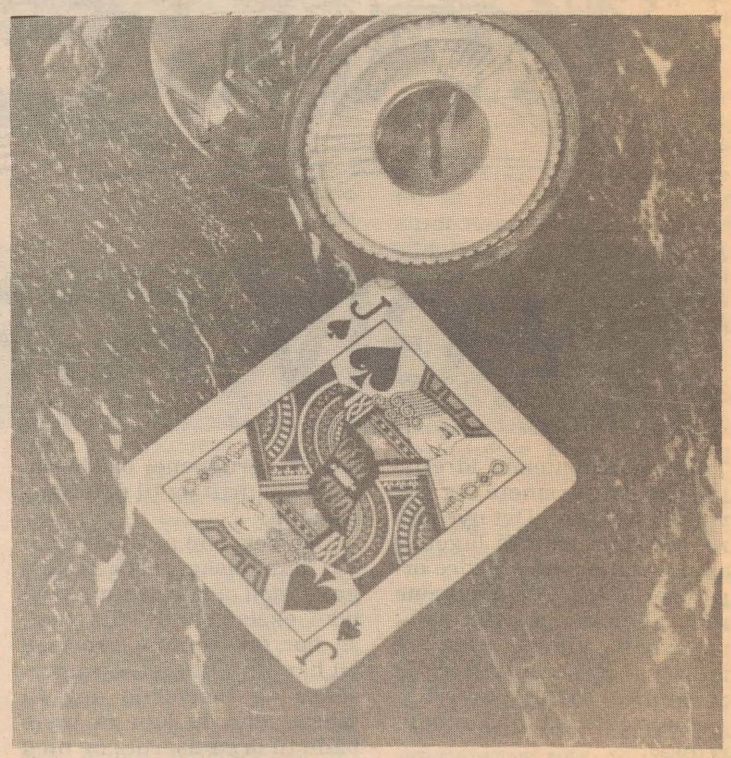
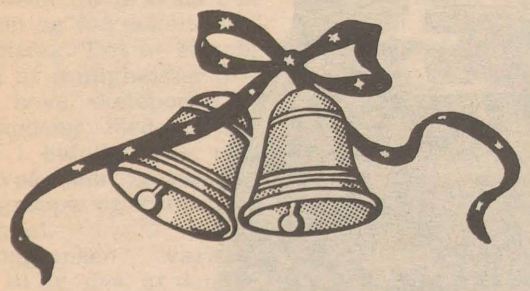

Spareknekt Kaldhol med ny kalddusj.



# PRELATEN-PRATEN



Ja, bare sitt ned — men først et øyeblikks stillhet. Her ved stambordet skal vi ikke ha noe slags alternativ jul. Den første juleølen, den drikker vi med andakt mens vi minnes Basus-jernet og så alle disse englene i hvite nattkjoler, ahh!

Jeg hører forresten det har vært pratet en del dritt om meg på instituttet i det siste, jeg er liksom ikke helt å jour med semesteroppgaven. Men pin i deg den siste rødgyrne dråpen så skal du få høre den nå, ut med øra — her kommer'n, muntlig:

Hrrm... Det er en kjent sak at sosiale subkulturer skaper egne kodespråk. Disse tjener til å skille innvidde fra uinnvidde og avspeiler også generelt særdrag i subkulturen i forhold til den omliggende sosiale kontekst.

Vel, her er det som kjent både subb og kultur, ergo: kode. Ok, ok, jeg hører du sier at vi, vi prater da bare om politikk og livet og samfunnet og faget og greier — det er nettopp der du tar feil. 10 år bak stambordet har båret frukter, jeg leser naive førstesemestersinn og garvete hjelpelærerpsyker like lett, jeg kan nemlig kodene. Ta f.eks. følgende samtale:

Han: Jeg likte innlegget ditt på Habermas-seminaret, det virket veldig gjen-nomarbeidet.

Tolkning: Og så likte jeg puppene dine under den tynne T-skjorta.

Hun: Jeg bare skreiv av en artikkel, jeg veit ikke noe om Habermas.

Tolkning: Hva er nå dette for en fyr?

Han: Jeg har Erkenntniss und interesse, jeg kan jo komme innom med den en kveld.

Tolkning: Og så kan vi kanskje...

Hun: Jeg tror ikke jeg kan gi meg til å lære tysk en uke før samfunnsfag-eksamen.

Tolkning: Stikk av din tomsing!

Han: Jeg har flere bøker jeg, bare si fra hvis du savner noe.

Tolkning: Jeg gjør hva som helst for å få foten innenfor døra.

Hun: Studerer han kameratens din med det svarte krusete håret også her i byen?

Tolkning: Han så ut til å være mer mannfolk enn du noen gang kan bli.

Han: Nei... han var bare på besøk, dro i dag.

Tolkning: Alltid tenner alle jentene på Bjarne, faen og!

Hun: Å.

Tolkning: Helvete, helvete, faen i helvete.

Han: Jeg har endel feite skiver også...

Tolkning: Vær så snill...

Hun: Ha'kke platespiller.

Tolkning: Alltid blir jeg sittende med de treigeste typene.

Nå ble visst dette en heller trasig historie når koden først var knekt, men alt for vitenskapen, og never mind som havet sier. Selv må jeg komme meg ut i dagsmørket, jeg har planer om Rorbuferie denne jula, om du skjønner koden.

GUL JOD!

**Dette er en ny spalte, beregnet på innslag om nye fagtilbud, endringer i opplegg, suksesser og fiaskoer, stoff som ikke er egnet til grundigere omtale i første omgang.**

## Krise og stengte dører på SLUT

På sykepleierlærerutdanningen ble det ikke tatt opp studenter ved siste opptak. Grunnen til dette var at man sliter med en underkvalifisert og underbemannet lærerstab. En av de vitenskapelige stillingene står tom, og har av ukjente grunner gjort det lenge. Samtidig arbeider flere av lærerne med å kvalifisere seg til de stillingene de allerede har. Dette og flere andre forhold har skapt en vanskelig situasjon for studentene. Studentavisa vil komme tilbake til saken.

## Medisin og sosiologi

Medisin-studiet i Tromsø er for tiden under revisjon. I denne forbindelse blir spesielt sosiologi-undervisningsplass i studiet diskutert.

Motivasjon eller kanskje heller mangel på motivasjon, hos de ferske medisinerstudentene, er et nøkkelord i denne forbindelse. Y. Løchen skriver i An-

drimne 4/82: «Vi skal godta og forsvare oss mot vurderinger som ofte hviler på et spinkelt grunnlag og som viser at det var uvilje mot sosiologi i medisinerstudiet selv før undervisningen settes i gang.»

Det ser altså ut til at ISV resignerer, og går inn for å flytte sosiologi-undervisningen til et senere stadium i studiet. Det er vel sannsynlig at ISV ikke vil møte motstand på et slikt forslag!

## Sosialøkonomi mellomfag?

Grunnfaget i sosialøkonomi i Tromsø har ennå ikke avholdt sin første eksamen. Likevel er det stor interesse blant grunnfagsstudentene for en utvidelse av faget — et mellomfagstilbud.

Det er ikke tvil om at grunnfaget har hatt visse svangerskapsvansker. Men det ser ut til å være stor interesse for et mellomfagstillegg, noe en underskriftsliste har vist. Blant undervisningspersonellet på IFF er det heller liten interesse for

**For å få denne spalten til å fungere, er det viktig at vi får tips og bidrag. Snakk med noen i redaksjonen, lever en skriftlig beskjed, eller ring 81 715 tirsdager kl. 18-19.**

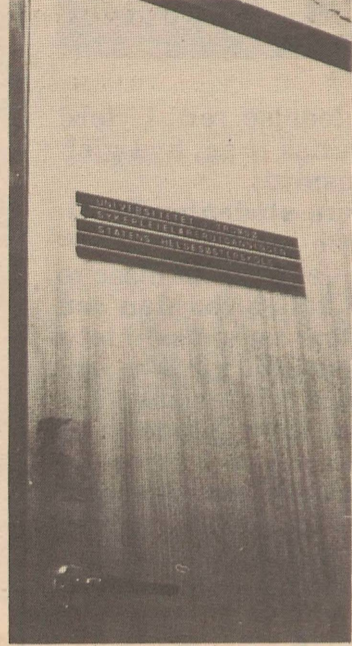

handling i universitetsstyret.

## Psykologi grunnfag

I januar 1983 er det oppstart av psykologi grunnfag. Det har lenge stått på tilsettinger i den ene toppstillinga og de to mellomstillingene som blei oppretta. Disse er nå besatt. Frode Strømnes har toppstillinga. Faget blir ei innføring i psykologiens tenkemåte og vitenskap. En vil ta sikte på kjennskap til psykologihistorie og -teori. Det vil bli fordypning i 1 av 3 emneområder:

1. Arbeids- og organisasjonspsykologi.
2. Komparativ kulturpsykologi.
3. Økologisk psykologi.

Dette blir et 1-årig fag, noen videre utbygging er ikke aktuell. Undervisningen vil i hovedsak foregå på ISV (Odd Berg-bygget).

Og det er populært. 38 søkere meldte seg til 25 plasser. Alle vil i utgangspunktet bli tilbudt plass.

mellomfaget. Som begrunnelse er blant annet oppgitt at det er for dårlig romkapasitet. Dette har riktignok blitt tilbakevist av studenter som viste til at det var ledige undervisningslokaler på UB.

Saken skal nå opp til be-

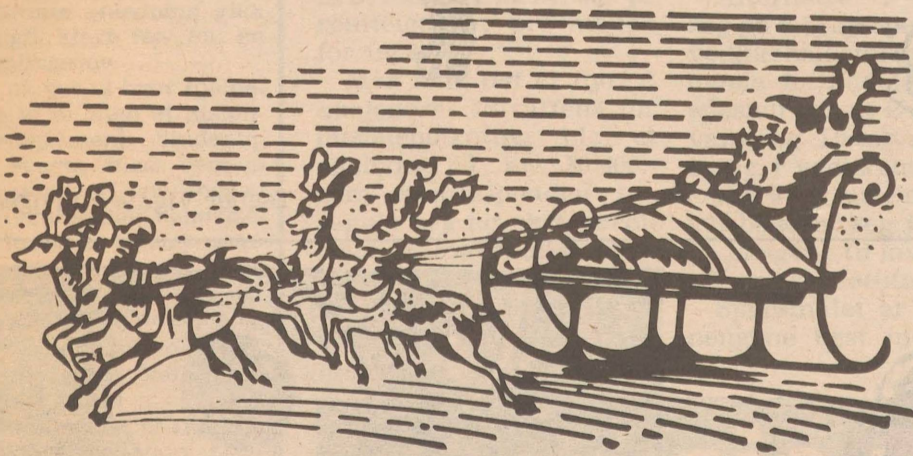
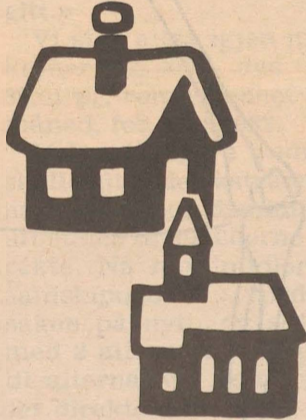

# NY GIV FOR TSI!

Tromsø-studentenes idrettslag har hatt årsmøte, og har valgt nytt styre. Det nye styret tar sikte på å få laget ut av dødvanne ved å bedre organiseringa av de gruppene som allerede eksisterer — volleyball, aikido, judo og fotball — og ta initiativet til at det blir satt i gang bl.a. joggegruppe og basketball-gruppe.

Årsmøtet påla det nye styret å utarbeide en ny organisasjonsstruktur for TSI med skikkelig organisering av de

enkelte gruppene, og desentralisert drift og til dels også økonomi.

Det betyr bl.a. at dersom DU har ønske om å sette i gang med en idrett som ennå ikke eksisterer i TSI's regi, så bør du tromme sammen en håndfull interesserte personer og henvende deg til styret, der du kan få hjelp både til organisering og med økonomi.

Det nye styret består av: Leder Lise Balteskard —

volleyball (IMB) Sekr. Kåre Nilssen — aikido (IBG)

Kass. Hilde Toften — volleyball (IMR/IBG) Styremedl. Willy Godtlielsen — fotball (IFF) Styremedl. Terje Ødegaard — judo (ISV)

Se ellers i første nummer av studentavisa over jul, der vi vil presentere de gruppene som allerede finnes, og intervju den nye lederen.

Ved å benytte vår lånekassekonto behøver du ikke å spenne inn på livremmen.

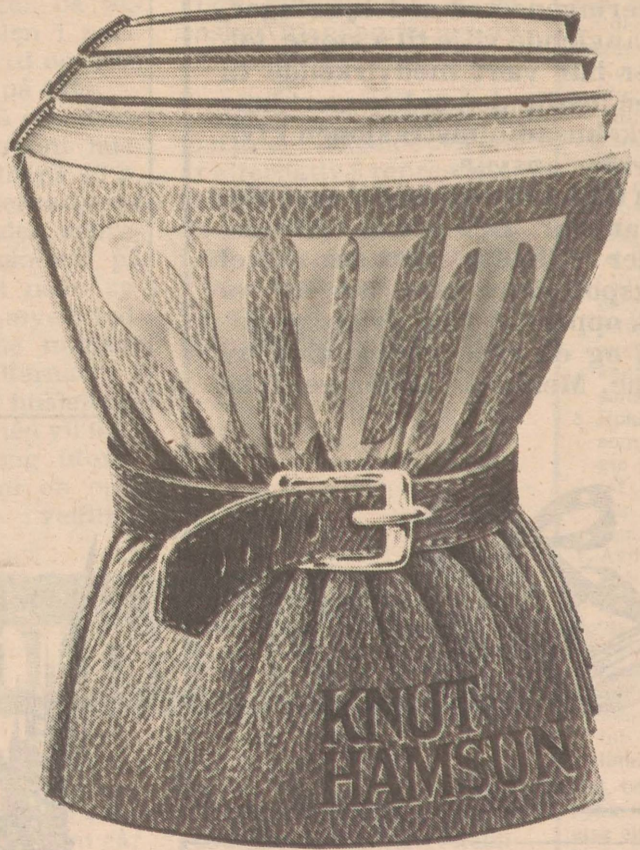

SPAREBANKEN  
**NORD**  
«Lånekasse-konto»



# Åsgård i fokus

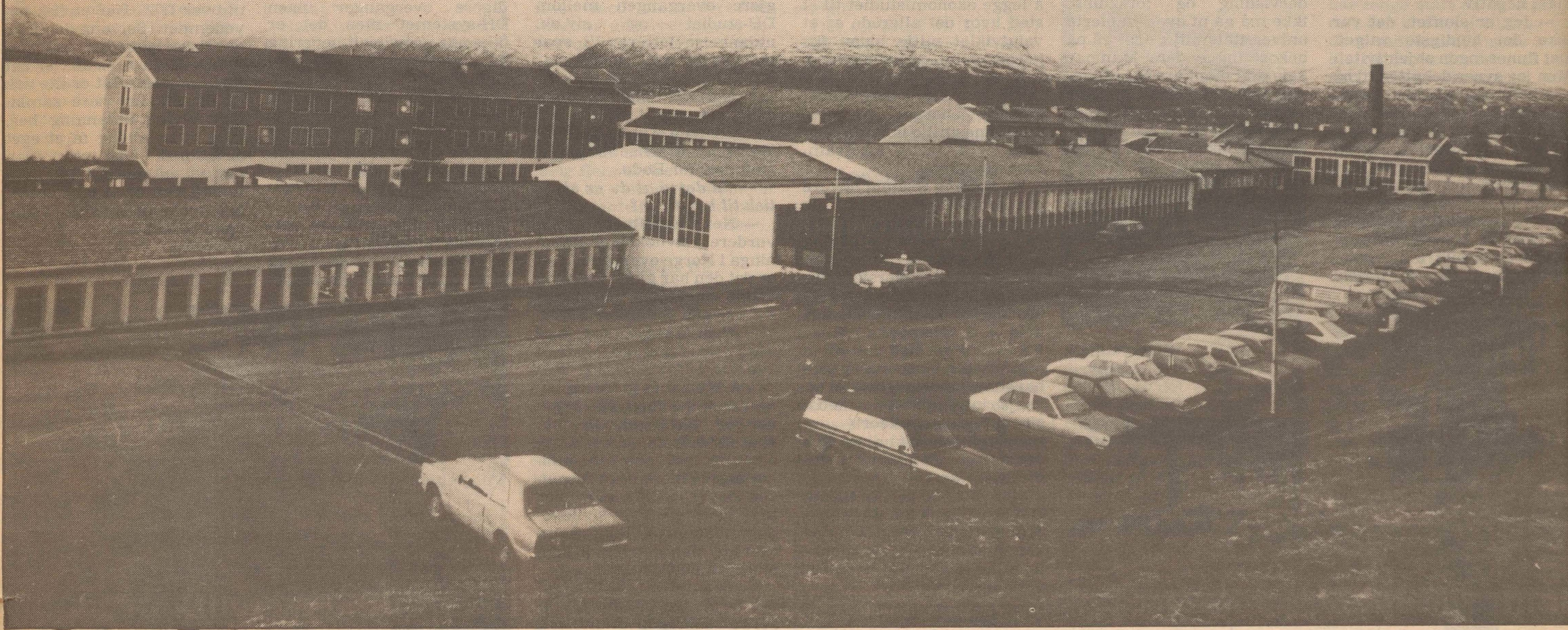

## STARTEN - IDEALISME

I dag står institusjonen Åsgård for mange som et eksempel på gammeldags psykiatri: Autoritært, sentralisert og underbemannet. Omkring 1961-62 da Åsgård startet opp var bildet nok så annerledes.

For den første overlegen, Devold, som var blant de som jobbet ivrigst for opprettelsen av Åsgård, var det også et distriktpolitisk perspektiv med institusjonen. Den innebar en desentralisering, pasienter som tidligere hadde måttet dra til Rønvik ved Bodø, hadde nå et behandlingstilbud mye nærmere hjemstedet. Også behandlingsmessig lå institusjonen langt fremme og var preget av stor idealisme.

## FOREGANGSSTEDET

Omkring 1967 ble det opprettet egen klinikkavdeling ved Åsgård for behandling av nevroses, behandlingsmodellen var psykodynamisk, i tillegg fantes det to psykoseavdelinger med en hovedsakelig medisinsk behandlingsmodell. Dette var strukturen inntil 1975.

Fra slutten av 60-åra gikk Åsgård, som det første psykiatriske sykehuset i landet også over til blandete avdelinger i stedet for rene manns- og kvinneavdelinger.

Fra 1970 begynte reisevirksomheten. En organiserte team som reiste rundt og forsøkte med behandling i lokalmiljøet. Dette førte igjen til at personalet, særlig ved psykoseavdelingene, ble opptatt av den sosiale og samfunnsmessige bakgrunnen for de psykiske lidelsene. En var spesielt opptatt

av å hindre at yngre langtidspasienter ble kronikere, og oppdaget at det ofte var mulig å unngå innleggelse overhodet dersom en kunne behandle lokalt.

En mente dette ville være langt bedre for mange med psykiske vansker enn institusjonsopphold.

En var også opptatt av den generelle nyorienteringen som fant sted innen psykiatrien i denne perioden. Åsgård var langt fremme, så sent som i 1978 fikk man tildelt tre stjerner i «Hverdag»s undersøkelse av psykiatri i Norge.

Fylkesplanen fra slutten av 70-åra gikk også inn for desentralisering. Og den dag i dag mener ledelsen at desentralisering er målsettingen. (Jfr. intervju med Harry Eliassen).

## BREMSENE PÅ

Men allerede fra midten av 70-åra kom det signaler om innstramminger og omprioriteringer. Den økonomiske situasjonen i fylket ble dårligere. Det som ble rammet var ikke den typiske tungpsykiatrien men klinikkavdelingene, og etter hvert — forsøkene på desentralisering.

I 1975 skjedde en omlegging som svekket klinikkdelene noe i forhold til psykoseavdelingene. Ved årsskiftet 78-79 ble en nevroseavdeling som fungerte svært bra nedlagt til fordel for en ny psykosepost — en post som forøvrig aldri ble opprettet. Et par forslag det var bred faglig enighet om — desentralisert team i Nordreisa og dagsenter i Tromsø — kom aldri lenger enn til administrasjonen. (For-

slaget om dagsenter var forøvrig anbefalt av en komite der også administrasjonssjefen var medlem). Et prosjekt som ble opprettet var en sosialtreningssgruppe. En av dem som fikk flytte i leilighet som følge av arbeidet der var Arne Simonsen. (Se intervju) Meningen var at

denne gruppen også skulle følge opp de som flyttet ut av institusjonen, men det ble det liten anledning til. Den ble nedlagt etter 9 måneder, tre måneder etter at det første bofellesskapet av tidligere pasienter ble opprettet. (Siden er en lignende avdeling blitt opprettet, etter pålegg

fra sykehussjefen i Troms, og et par bofellesskap er startet opp).

## KRISER

1980 var det store kriseåret. Det var allerede en viss personalmangel, og på grunn av dette valgte en å skjære sterkt ned på de desentraliserte teamene. En del stillinger bl.a. i arbeidsterapien ble også inndratt, og alle klinikkavdelingene ble nedlagt. (Disse hadde bygget på frivillig behandling under åpne forhold.) Endel klinikkpersonale ble nå satt til å jobbe med tungpsykiatri uten å ha fått faglig innføring i det på forhånd, mange fant situasjonen så umulig at de måtte sykmelde seg etter kort tid. Mange ansatte sluttet også i denne perioden, enkelte avdelinger brøt regulært sammen og for å dekke personalmangelen ble andre avdelinger overbelastet. Personalet fikk alt for mange oppgaver og vanskeligheter i forhold til kapasiteten.

## DILEMMA

Mange følte at de sto overfor et dilemma: Når ressursmangelen meldte seg ble en del av de prosjektene som opplevdes som mest meningsfulle (desentralisering, rehabilitering, nevrosebehandling) kuttet ut. Ressurs- og etter hvert personalmangelen førte til at mulighetene til å ta seg tid til å forstå ble mindre og vekten på kontrollfunksjonen uvergelig ble sterkere. Følelsesmessige reaksjoner måtte medisineres bort.

Samtidig var en blitt skeptisk til selve grunnlaget

for den medisinske behandlingsformen en satt igjen med.

## STILLHETEN SENKER SEG?

I den senere tid har en hatt saken om kvinnen som etter utskrivning fra Åsgård hadde blitt feilmedisinert i 10 år, og den bizarre situasjonen bl.a. på grunn av ubesatte stillinger har seks millioner de ikke får brukt. Sjefslegen på Åsgård skal slutte, men benekter at det har noe med forholdene på institusjonen å gjøre, fylkeslegen slutter også, i protest mot politikernes behandling av det psykisk helsevern.

På plussiden kan en notere at det er planer om å opprette en nevroseavdeling igjen, og at det som sagt igjen er opprettet en sosialtreningssgruppe. Og en vilje til forandring finnes stadig hos det faglige personalet.

Likevel, de store reformene later til å ligge lenger ut i fremtiden enn noen gang.

## PASIENTENE

I virvaret av innskrenkninger og omstruktureringer kan det bli lett å glemme dem saken gjelder, pasientene.

Det er de som ikke har noe behandlingstilbud der de bor. Det er de som kanskje må vente lenge og reise langt for å få en behandling, de desperat trenger. Det er dem mangelen på fagfolk rammer. Det er de som risikerer å bli stående i en helt umyndiggjort situasjon, og det er de som risikerer å bli utskrevet uten å ha noe å bli utskrevet til.

Alt det som skjer, skjer på deres bekostning.

## Feilmedisinering

Et grotesk eksempel på feilmedisinering ble nylig omtalt i Tromsøavisene.

Det gjaldt Ninny Olsen som etter et kortvarig Åsgårdopphold fikk ordinert fjortendaglige innsprøytinger av antidepressivaet Sinequan.

Hun opplevde kraftige bivirkninger av medisinen som sløvhets, depresjon, balanseproblemer og verking i armer og bein. I 1980, etter ti år, måtte hun på grunn av sykdom la være å ta sprøytene et par ganger, og kjente seg da mye friskere enn før. Derfor sluttet hun helt med sprøytene og har siden hatt det langt bedre, både fysisk

og psykisk.

Også i tilfeller der en ikke kan snakke om direkte feilmedisinering, gir medisinen ofte kraftige bivirkninger. En undersøkelse blant psykiatriske pasienter i Bergen viste at 90 prosent selv opplevde at de hadde bivirkninger. Derfor har mange blitt skeptiske til medikamentbehandling overhodet. Tidligere leger ved Åsgård, Georg Høyer, sa det slik («Klassekampen», 16/11): «...om eg sjølv skulle bli sjuk: Heng ein merkelapp på meg der det står: Gjer kva de vil, berre ikkje gje meg medisin!»

## Overskudd

I år viser driftsbudsjettet på Åsgård et «overskudd» på seks millioner. Dette overskuddet skyldes mangelen på høyt kvalifisert fagpersonell.

Ifølge fylkets budsjettforslag skal disse pengene reguleres inn i fylkets totalregnskap, altså ikke øremerkes til noen form for psykiatri. Dette er i helt klar strid

med vedtak i fylkestinget og helse- og sosialutvalget som går ut på at ved omdisponering innen helsesektoren skal en prøve å få brukt midlene innen denne sektoren. Standardheving på Åsgård er også politisk vedtatt og en prosess for å få det til er i gang. Det er ikke tvil om at pengene kunne komme godt med til det.

# Jeg trives godt her i bokollektivet

Åsgård stod ferdig i 1962 som den siste store psykiatriske institusjonen bygget her i landet. Institusjonen hadde den gang plass til 525 pasienter.

Antallet pasienter har minnet betraktelig siden den gang. Nedgangen i antall pasienter har vært spesielt kraftig bare de siste 4 årene. I dag har Åsgård 170 pasienter. Vi tok en prat med Arne, som ble innlagt første gang på Åsgård i 1963. Inntil for 2 år siden har han hatt mer eller mindre tilknytning til institusjonen. De siste 2 årene har han bodd i et bokollektiv utenfor institusjonen. Bokollektivet ble opprettet som et prøveprosjekt fra Åsgårds side overfor såkalte langtidspasienter.

Det bor 3 stykker i kollektivet, som har vært forholdsvis stabilt når det gjelder inn- og utflytting.

— Jeg kommer godt overens med de andre i kollektivet, sier Arne. Trives godt i kollektivet og liker meg godt her i byen. Dessuten har jeg god kontakt med hjemstedet, med familien. Jeg reiser som regel hjem hver fjortende dag.

— Du har vært pasient ved Åsgård sykehus nesten siden det ble opprettet. Har institusjonen forandret seg mye siden den gang?

— Den har nok forandret seg. Før var det mye strengere. Den tidligere sjefslegen

Devold var grei. Han var virkelig en kjekk kar. Det hadde vært triveligere om det ikke hadde vært så stort. Tenk deg, korridoren der er 550 m lang. Men jeg har ikke noe å klage på når det gjelder Åsgård; jeg har alltid blitt tatt godt i mot der. Men jeg trives best her i kollektivet. Jeg trivdes jo på Åsgård, men når du er innlagt har du ikke den friheten som jeg har nå.

— Hvordan klarer du deg økonomisk?

— Nå har jeg fått pensjon

og klarer meg bra. Dessuten får vi bostøtte. Hver dag er jeg på Åsgård og jobber på verkstedet. Det får jeg 150,- kroner måneden for pluss at jeg har fri kost, det vil si frokost og middag. Busskort til 230,- kr. er fritt. Men jeg skulle gjerne hatt en skikkelig jobb. Du skjønner jeg liker så godt å arbeide, har alltid likt å arbeide.

— Er det vanskelig for tidligere psykiatriske pasienter å få jobb?

— Før var det mye fordommer overfor tidligere



psykiatriske pasienter; nå tror jeg det har blitt bedre. Jeg hadde en vaktmester-assistentstilling i Sparebanken Nord en tid, men det var bare en midlertidig stilling. Som sagt kunne jeg godt ha tenkt meg en jobb, en kontorjobb for eksempel. Jeg har jo handelsskoleeksamen. Riktignok har jeg 2. maskinist eksamen, men jeg vil ikke tilbake til sjøen. Det

var et fryktelig hardt miljø på sjøen; det var der jeg ble sjuk.

— Synes du overgangen fra Åsgård til bofellesskapet var vanskelig?

— Det var litt vanskelig i begynnelsen, men nå vil jeg ikke tilbake til Åsgård. Jeg er ikke bitter fordi jeg er sjuk, men skulle gjerne ha hatt en jobb.

## PENGER

Det er stort sett fylket som bevilger penger til Åsgård. En av grunnene til at en ikke har fått bygd opp et psykisk helsevern i kommunene er at det fra fylkets side hevdes at en ikke kan overføre midler til kommunene. En må tro at fylkets motvilje mot dette ihvertfall til en viss grad skyldes gjerrighet kamouflert som prinsipp-rytteri. I Oppland fylke har en nå fått innført en slik overføring av midler til kommunene. Det er altså mulig.

## UFAGLÆRT

En skal ikke glemme at langt den største delen av personalet på Åsgård er ufaglærte — til dels svært ufaglærte.

Et mere tragikomisk eksempel er studenten redaksjonen har vært i kontakt med som under et relativt kort sommervikariat plutselig ble forfremmet til avdelingsleder. Under seg hadde han vesentlig MPer fra Olavsværn hvis viktigste kvalifikasjon var fysisk styrke.

Det var en nokså engstelig student som måtte ringe legene for å få rede på hvem av pasientene som skulle ha hvilke medisiner.

# Biokjemiker i siste linje

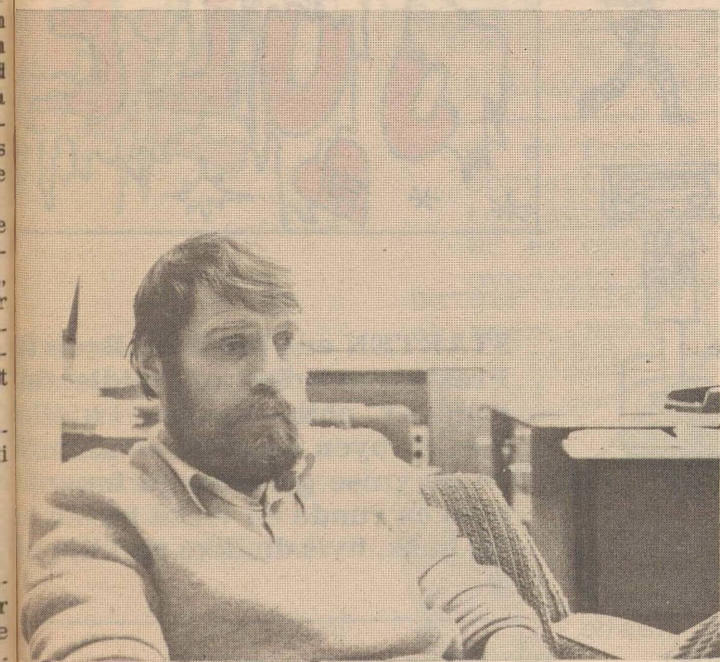

Harry Eliassen, Åsgårds administrasjonssjef, lener seg tilbake i stolen og myser på oss — inn- trengerne enda flere avisfolk som værers skandaler.

— Det er vanskelig å nå ut, sier han. Vi opplever en konflikt mellom å klare å nå ut, ikke bli isolert, kontra å risikere å bli misforstått.

Du kan vel si det slik at vi føler oss som et offer for pressa.

— Dere benytter mye ekstrahjelp, deriblant studenter, hvordan fungerer dette?

— Så vidt jeg vet går det bra, veldig bra. Vi har stort sett bare gode erfaringer. Men det er jo best at personalet har relevant utdanning. Vårt desidert største problem er å få stabil personell med utdanning.

— Dere har redusert time-tallet for ekstravakter?

— Vi har omorganisert arbeidsplanen, det er riktig.

— Har dette noe med økonomi å gjøre?

— Nei, det har ingenting med økonomi å gjøre.

— Åsgård opererer med overskudd på budsjettet?

— I og med at vi ikke har inntekter kan vi heller ikke ha overskudd. Men regnskapsmessig overskudd har vi, — vi har penger igjen på budsjettet. På grunn av ledige stillinger og problemer med å få kvalifisert personell som vi har budsjettet med. Vi har altså overbudsjettet. Jeg tror at alle store psykiatriske hospitaler i dag har noenlunde samme problemer.

— Åsgård blei en gang regna som mønsterinstitusjon, hva har skjedd etter det?

Forts. s. 11

## Fra «Knuder» av Ronald D. Laing

Der må være noget i vejen med ham for han ville ikke opføre sig som han gør hvis der ikke var det derfor opfører han sig som han gør fordi der er noget i vejen med ham.

Han tror ikke der er noget i vejen med ham fordi

en af de ting der er i vejen med ham er at han ikke tror at der er noget i vejen med ham

altså må vi hjælpe ham til at indse at det at han ikke tror der er noget i vejen med ham er en f de ting der er i vejen med ham

## Oppsigelser

En av de hvis oppsigelse ved Åsgård det ble mest blest om var psykiateren Christiane Kolberg som var assisterende overlege. Hun gikk til pressen med sine klager over forholdene ved institusjonen. Langt flere er det som internt har gitt

skriftlige begrunnelser ved oppsigelse der selve institusjonssystemet og administrasjonens tackling av problemer har blitt angrepet. Den nåværende overlegen Rafter er blant dem som tidligere har levert oppsigelse med klage over

forholdene. Denne ble senere trukket tilbake.

Det er også stor gjennomsnitt av sykepleiere og folk uten utdanning. En grunn til det er at folk som har vært reformivrige eller kritiske har følt seg uglesett, en annen er at en mere

generelt har ment at ledelsen har ført en dårlig personalpolitikk. F.eks. når enkelte har måttet bytte jobb innen institusjonen over natta på grunn av omstruktureringer.



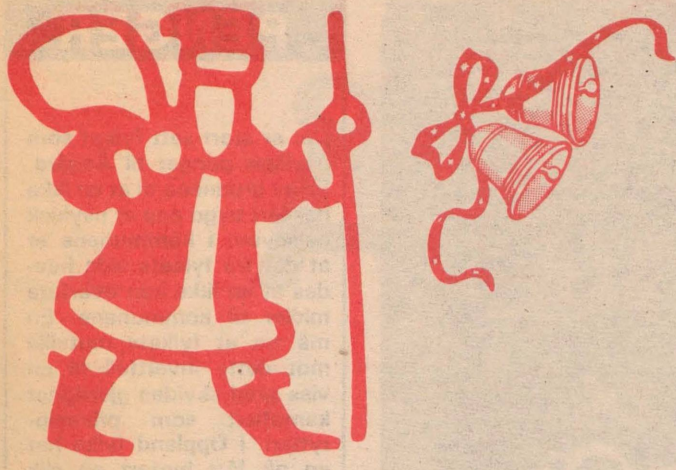

# STUDENT

## Fjellgjøk: ko ko

Engler dale ned i skjul pleide vi å synge her nordpå når det nærmet seg jul. Men det var i gamle dager — de gode gamle dager om man vil. I dag er det visst ikke bare engler det som daler ned av ymse slag sånn omkring juletid. I den senere tid har en del «nisser» tilflytt de offentlige jule-trefestene her i kommunen. Deisende ned gjennom pipa har de kommet — en pipe som både sosialsjefen, branntilsynet — og lille meg, mener det skulle vært rensket opp i forlengst — av hensyn til de som fremdeles vil beholde en hvit jul.

Men likevel er det ikke så mye det at de kommer ned gjennom pipa som alt de har oppi den som må bekymre en skrivende knekt. Og da er det han må si fra — si klart fra, at denne nissen må få slukket dampen — for ikke å si hampen... Men da må det også røskes grundig opp, i flora såvel som i fauna.

Vi skal huske at julen



på Svalbard kunne få slukt pipe-gløden og dempet noe av den iltre rødfargen i drakten til disse «innflytternissene».

Det man imidlertid må ha klart for seg er at de som vil gå i bresjen for en renere jul vil møte motstand. Studenter, dagrivere og kvinnemaskvinner og andre rødstrøpete samfunnsomveltere fra miljøet omkring disse «nissene» vil hadde en god klang her i kommunen til en viss «julenisse» kom og satte sitt preg på den. Jeg tror det er på tide — midt i alt det lugubre — at vi er villige til å være med på — og ta vår byrdefulle del av — en kampanje for en «hvitere jul» — men da må møkka også spres utover!

Nå vil ikke jeg — en fjellfugl som hører så mangt — være den første til å si at vi burde rense ut denne «nissetassen» og kanskje slakte ned en del i faunaen hans — reinsdyr har vi nok av her oppe som det er, men kanskje et opphold i gruvene

skrike opp om «humanisme» og «toleranse» og «gammeldags jul» — det finnes ord visse grupper kan bruke på de mest utspekulerte måter.

I en slik strid gjør det utrolig godt for en formastelig liten skribent — også lille meg — å vite at han har støtte.

Rundt fuglebrettet mitt henger det 24 julenek — sendt meg av en gruppe «ekte nisser». Det er noe som varmer en liten fugl i julefrosten!

God Jul (men hold deg unna neket din lurvete rød-strupe, det er mitt.)

Er den tøffe fyren på nabohybelen en reaksjonær faen som burde vært fratatt studielånet så han fikk kjenne konsekvensene av sine jenta på romansentralen

## STUDENTAVISAS PO

	REAKSJONÆRE	KONSERVATIVE	SOSIALDEMOKRATER
Antrekk	Pelsjakke, boots	Dynejakke (dyr type)	Dynejakke (billig type)
Yndlingsmusikk	Country	Unit Five	Zoo
Spiser & drikker helst	Biff & Southern Comfort	Bacon + Bønner (Type H&P)	Bacon + bønner (Blåhvite)
Yndlingsavis	Unngår helst aviser	Aftenposten (påstår de, men i virkeligheten er det VG)	Arbeiderbladet (påstår de, men i virkeligheten er det VG)
Bil	Opel Ascona m/fartsstriper	Chrysler	Talbot
Sykkel	Neil!	Frønsk racer	«Trygg»
Hater	AKPere, svartinger, Hanna Kvanmo, forbrukerombudsmannen...	Sosialdemokrater	Konservative
Jakkemerke	NATO - sikkerhet og frihet	UH	A
Sist leste bok	Det Beste	Michael Grundt Spang: Spionen	Agatha Christie: Mord på Orientekspressen
Stemte ved siste valg	Fremskrittspartiet	Høyre	Arbeiderpartiet

**MAL**

En dump til! En dump!

Arrestert og lagt i jern, Alta/okkupasjonsboten skal beales NÅ!!! Rykk tilbake til POLITI.

Juleøllet er kommet! Stå over ett kast!

Tenk deg om!

Wachspielet avlyst, dra HJEM OG LEGG DEG.

Kjø på Rio, vent en runde.

LAN, To ekstra kast. Taua inn av onkel, bli til du får en sekser.

FORSKUDDSLÅN! To ekstra kast.

Betal forskuddslån pantsett semesteroppgaven....

Coole forhold, halv fart neste tre runder.

Dra rett til "Taxi" ved Prestevannet.

Observert i hvit smoking på Charly, mobbes ut av spillet.

EXTRA pilkast!

Får juling, rykk tre felter tilbake.

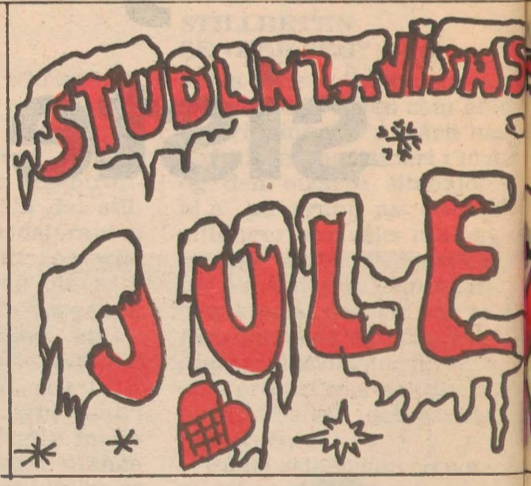

STARTEN er i brakka i Breivik Prestvannet. Det er imidlertid Først ex. phil.-eksamen i kjell& buss til byen og gå til ølhallen/ en av ymse grunner gå innom S hvilken runde en vil ta før en b Og husk, hvis du ikke vil klippe...

**SPILLEBRIKKER!**

Klipp ut og krøll sa



# ENES JUL

standpunkter? Og  
andre sida en grønn  
som er veldig for de-  
lig, men sjøl aldri kom

lenger enn fra Club 7 til Prelaten?  
I det hele tatt: Har det blitt vrient  
å skue hunden på hårene? Det  
kan bli lettere med

## TISKE ORIENTERINGSKART

	HARDRADIKALE	ANARKISTER
erf	Militærjakke, palestinasjal	Skitten, fotsid frakk
	Siste nytt i pønk (påstår de, men i virkeligheten er det gammel Stones)	Siste nytt i pønk
	Fårikål + øl	Pølser, pommes frites, Cola og hasj
er like flittig som	Klassekampen (kalles «Avvisa»)	Tromsø (rives i stykker etter bruk)
er en Renault 4	Er mot sosialimperialismen, men har en Lada	Bulkete varevogn
er m/ el. uten	Racer, minst 10 gir	Sykler ikke, fikser ikke alle de jævla motbakkene i denne byen
hate, og hater	Er mot prinsippet om ikke å hate, og hater folk som er for det	Snuten, fattern og andre autoriteter
en	Fritt Palestina	Trivsel uten snuten
er brenner	Dag Solstad: Gymnaslærer Pedersen...	William Burroughs: Naken lunsj
er kanskje Arbei-	RV (eller kanskje SV)	Påstår de stemte vilt, men hadde i virkeligheten sjekka seg et nytt opplegg på Rio dagen før, og kom seg ikke opp av senga før hele greia var over)

(Dette er en ide vi har rappa fra MAD, og tilpassa lokale forhold – hvis man da i det hele tatt kan snakke om å «passe» i denne sammenheng.)



er nachspielet på  
indringer på veien.  
B, dernest må en ta  
Siden. Etter det må  
Siden kan en velge  
mot MÅLET...  
ian du rive spillet at

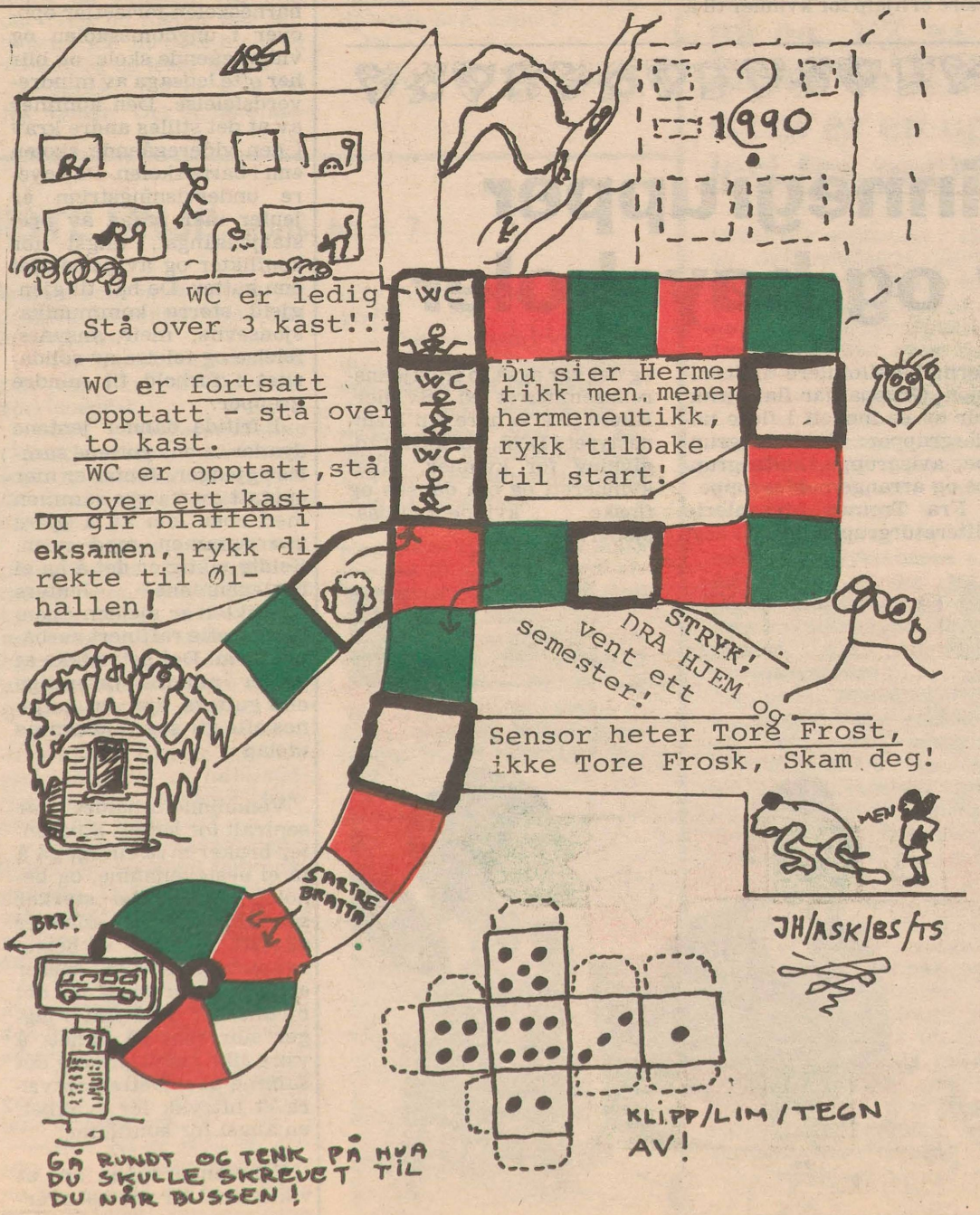

## Dagen før blues

UOFFISIELT ETTERORD TIL EN EKSAMENSOPPGAVE

Nei, æsj, faen heller! Dette er begynnelsen på slutten. Begynnelsen på det som skulle være det dødsgode sluttkapitlet som skulle rehabilitere Gorgias en gang for alle. Og det skulle gjøres uten at det som alt er sagt mange ganger, sies enda en gang til. Dødsgodt sa jeg smør! Nå hiver vi kladdmanuset. Ingen innvendinger? Nei.

Faen, vi teiper på side-tall og leverer lefsa. Ingen grunn til å gjøre makkverket enda lengre. En sak er å levere en dårlig oppgave. Det er lov. Men å henge på den et sluttkapitel hvor man prøver å bortforklare det? Dobbeltnei. Subjekter & objekter er farligere enn man tror.

De kan lett komme på ville veier og begynne å bety en hel masse det ikke var meninga at de skulle.

For eksempel hadde jeg tenkt å skrive: Ethvert utsagn er grunnleggende subjektivt. Men det går jo ikke, da. Bare tenk på skrekkvisjonen av en riktig spydig sensor: Hvordan tror kandidaten det kan ha seg at dette stemmer, spør sensoren, når det praktiske liv viser, at for å bestå eksamen, kreves et visst minimum av objektivitet? Sitat slutt.

Vi kommer ikke ut av fel-la den andre veien heller. Der står et kobbel med glefsende eksistensialister som med bibelsk sadisme eter alle objekttenkere.

Vi blir tydeligvis nødt til å stå til ansvar for dette her, enten vi vil eller ikke. Teip og vinn med zamme zinn.

NÅ ER DET FAENMEG MØRKT ALLEREDE!

## Da Jon nissa seg ut



Björg Jon Jean d'arc  
som spilla fotball mellom  
Brasil og  
fjella i Telemark  
skulle tilføre  
kvinnebevegelsen  
frigjørende kraft  
så de snart kunne gå med ryggsekk  
på Svalbard  
Jævla inntørka  
som ikke skjønnte noe  
og  
Where have all the pin ups gone

## KLASSEKAMPEN

AVISA SOM TIER DER ANDRE TØR!

Tegn et JULEABONEMENT hos

OKTOBER BOKHANDEL  
(Grønnegt. 35)



# NSUs kvinne- konferanse

Av TORILL RINGHOLM

Fra 5.-7. november gikk NSUs kvinekonferanse av stabelen. 80 jenter fra hele landet hadde funnet veien til Oslo midt i ei travel eksamenstid.

Temaet var valgt fordi det er tøft å være kvinne på universitetet. Det viser seg nemlig at kvinner har større problemer på slutten av et studium enn ved begynnelsen av det. Det motsatte ser ut til å være tilfelle for menn. Kvinner har også større skrekk for eksamen og større tendens til å undervurdere egne evner og muligheter. I åpninga av konferansen blei det derfor poengtert at kvinner som vil arbeide for reell likestilling må kjempe på to fronter; både politisk kamp og bearbeidelse av egne reaksjonsmåter. Nytt er dette jo ikke, men et gammelt ord hevder at en god ting kan ikke sies for ofte.

Konferansen skulle bl.a. brukes til å diskutere hvorfor kvinneundertrykkelsen inni oss passer så godt sammen med undertrykkelsen omkring oss. I gruppearbei-

dene, som var en vesentlig del av arrangementet, skulle vi sette fokus på vårt forhold til andre kvinner og på vår situasjon på universitetet.

Diskusjonen gikk livlig i gruppene, sjøl om det kanskje kunne være vanskelig å holde seg til det som skulle være tema — men så var det jo også et vidtfaende emne. Synd, imidlertid, at tida blei så kort på slutten, under oppsummeringa i plenum. Mange kunne nok tenkt seg muligheta for å luften egne meninger og høre andres i ei større forsamling enn gruppearbeidet ga rom for.

Nytt av året var drama-grupper som blei leda av Anette Grønneberg, dyktig teaterinstruktør og drama-pedagog. Med sine improviserte rollespill med konferansetemaet som motiv,

sørge de for underholdninga på festen lørdagskvelden.

Innledningene var tre i tallet, og blei holdt av Harriet Bjerrum Nilsen, Guro Ekeland og Torill Steinfeldt. Harriet tok for seg forskjellen i samhandlingsmønsteret hos gutter og jenter i småskolen, og viste hvordan dette får konsekvenser for hvordan vi oppfører oss i vårt voksne liv. Det siste spesielt med henblikk på universitetsmiljøet. Guro Ekeland, norsk spesialpedagog bosatt i Canada, kunne fortelle om en spesiell form for samtale, parsamtale, som hun har drevet med i en organisasjon en del år. Målet med denne er individuell frigjøring, å finne fram til skjulte potensialer i seg sjøl og utnytte dem i nye situasjoner. Hun meinte det ville være ei hjelp for kvinner til å

«kvitte seg med» som gjorde at de undertrykte seg sjøl og andre. Mange hender kom i været etter innledninga, og tida som var avsatt til spørsmål og diskusjon blei altfor kort. En god del syntes dette smakte av sjøldyrking og hyper-individualisme, noe som blei sterkt imøtegått av innlederen. Siste innledninga hadde Torill Steinfeldt. Hun oppsummerte erfaringer med forskjellige typer kvinnegrupper, og konkluderte med at kvinnegruppene stadig endrer karakter, men at de vil fortsette å eksistere så lenge det er behov for dem.

Konferansen bar preg av grundig planlegging, og blei gjennomført uten store forsinkelser eller endringer i programmet. All ros til arrangørene. Men, som tidligere nevnt, det var for lite tid til plenumsdebatt. Kanskje det kan rettes på til neste år — for det blir vel kvinekonferanse til neste år også?

I barneskolen er jentene veltilpassa og konforme. Det er guttene som volder læreren problemer med bråk i timene. Men i og med at guttene markerer seg mer, oppleves de som mer interessante enn de stille og rolige jentene. Jentene blir lett betrakta som personlighetsløse.

Passiviteten til jenter i barneskolen fortsetter oppover i ungdomsskolen og videregående skole, og blir her ofte ledsaga av mindreverdfølelse. Den kommer av at det stilles andre krav i den videregående skolen enn i barneskolen. På høyere undervisningstrinn er jenter mer prega av prestasjonsangst, angst for konflikter og av passivitet enn gutter. De har til gjengjeld større kommunikasjonssevne, meir ansvarsfølelse og følelse av solidaritet i forhold til mindre grupper.

I fritida danner jentene dyader, mens guttene samles i gjenger. Jenter er mer opptatt av å være sammen med noen enn av å gjøre noe sammen med noen. Veldig viktig er det å ha ei bestevenninne. Jenters konflikter er sjelden åpenlyse og ofte raffinert verbale i form. Det betyr ikke at de er mindre vesentlige enn gutters, sjøl om guttens ofte gir seg voldsomme utslag.

Venninneforholdet er sentralt for jenter. Småjenter bruker mye energi på å få ei bestevenninne, og beholde denne. Det styrker selvfølelsen at ei anna er opptatt av en — et bestevenninneforhold innebærer at man betyr mest for det mennesket. Små jenter legger stor vekt på likhet; å være likt kledd, meine det samme osv. Dette kan være et uttrykk for svakhet, en angst for konflikter.

Venninnegruppa er et viktig sted for protest over-

## Kvinnefellesskapet —svakhet og styrke

Fra Harriet Bjerrum Nilsens innledning.

Harriet Bjerrum Nielsen er dansk og underviser ved sos. ped. på universitetet i Oslo. I innledninga si tok hun utgangspunkt i egne undersøkelser gjort blant småskoleelever i Danmark og jenter i norske ungdomsskoler og videregående skoler.

I barneskolen er jentene veltilpassa og konforme. Det er guttene som volder læreren problemer med bråk i timene. Men i og med at guttene markerer seg mer, oppleves de som mer interessante enn de stille og rolige jentene. Jentene blir lett betrakta som personlighetsløse.

Passiviteten til jenter i barneskolen fortsetter oppover i ungdomsskolen og videregående skole, og blir her ofte ledsaga av mindreverdfølelse. Den kommer av at det stilles andre krav i den videregående skolen enn i barneskolen. På høyere undervisningstrinn er jenter mer prega av prestasjonsangst, angst for konflikter og av passivitet enn gutter. De har til gjengjeld større kommunikasjonssevne, meir ansvarsfølelse og følelse av solidaritet i forhold til mindre grupper.

I fritida danner jentene dyader, mens guttene samles i gjenger. Jenter er mer opptatt av å være sammen med noen enn av å gjøre noe sammen med noen. Veldig viktig er det å ha ei bestevenninne. Jenters konflikter er sjelden åpenlyse og ofte raffinert verbale i form. Det betyr ikke at de er mindre vesentlige enn gutters, sjøl om guttens ofte gir seg voldsomme utslag.

Venninneforholdet er sentralt for jenter. Småjenter bruker mye energi på å få ei bestevenninne, og beholde denne. Det styrker selvfølelsen at ei anna er opptatt av en — et bestevenninneforhold innebærer at man betyr mest for det mennesket. Små jenter legger stor vekt på likhet; å være likt kledd, meine det samme osv. Dette kan være et uttrykk for svakhet, en angst for konflikter.

Venninnegruppa er et viktig sted for protest over-

for voksensamfunnet. Men protesten kommer ikke ut. Den beholdes innafor gruppa. Det som skjer i venninnegruppa dreier seg mye om seksualitet; det snakkes om gutter, klær, sex osv. Et paradoks for progressive foreldre som gjerne vil lære ungene opp til å være uavhengige av tradisjonelle kjønnsroller, er at ved å slå ned på dette, slår man også ned på det eneste stedet hvor jenter ikke er konforme, søte og veltilpassede.

Harriet Bjerrum Nielsen ser det som konstruktivt i vår sosialiseringshistorie at jenter samler seg i grupper for å ta rotta på autoritetene. Det mener hun er den eneste måten å utvikle seg på i et universitetssystem som er i strid med den internaliserte kvinneverdier. Universitetet er prega av hierarki, atskillelse mellom sak og person og analytisk og abstrakt argumentasjon.

Men Harriet gjorde også oppmerksom på kvinnefellesskapets tydelige svakheter. Hvis dette fellesskapet bare blir et sted for bekræftelse, kan det bli et sted hvor vi flykter fra ubehagelige krav. Det kan få en stesolidfunksjon, som hun kalte det.

Det kan også være en fare for at jentene henter faglig inspirasjon hos menn og trygghet hos andre kvinner. Harriet hevdde også at kvinner har vanskeligere for å skille mellom sak og person, og at saklig uengighet derfor kan bli oppfatta som personlige konflikter. Og konflikter skaper utrygghet.

Vi må ta vare på kvinnefellesskapet, avslutta hun. Brukt med bevissthet om dets svake punkter kan det gi styrke og inspirasjon arbeidet mot kvinneundertrykkinga — både den i oss og den utafor oss!



## Stadig nye kvinnegrupper på universiteter og høyskoler

Sjøl om vi kanskje ikke hører og ser så mye til dem, eksisterer det en god del kvinnegrupper omkring på våre høyere læresteder. På konferansen fikk de lov å presentere seg, og husker vi ikke feil var det 10 eller 11 av dem. Vi skulle gjerne gitt fyldig omtale av alle, men det tillater ikke plassen, så vi har valgt å gi et lite utvalg.

På NTH, kanskje den mest mannsdominerte av høyskolene, er det ei gruppe jenter som jobber for å auke jenteandelen på studiet. De har hatt en gymnasaksjon, hvor de reiste rundt og fortalte om hvordan det er å studere på NTH. De har også hatt en brevakksjon som gikk ut på å sende brev til alle jenter som kom inn på skolen, fordi det viser seg at mange av de jentene som kommer inn, sier fra seg plassen. I tillegg har de laga brosjyre hvor de forteller om NTH og hvordan det er å være jente der.

Tverrfaglig kvinneforum i Oslo samler kvinner fra alle fag på universitetet. De arrangerer 4 møter hvert se-

mester, sist var det med temaet «Kvinner og kreativitet». Tverrfaglig kvinneforum fins også i Bergen.

I Bergen fins også ei kvinnegruppe ved preklinisk medisin. Den er blitt en miljøskapende faktor, og har som

formål å stimulere til diskusjon. Gruppa har flat struktur og er inndelt i flere undergrupper: bibliotekgruppe, avisgruppe, kulturgruppe og arrangementsgruppe.

Fra Tromsø presenterte litteraturgruppa på ISL seg,

og det var også to fra kjønnsrolleseminaret på ISV der. Ellers fikk vi høre om Kvinnestyret i DNS, Juridisk rådgivning for kvinner, faget kvinneverd og om danske og finske kvinneorganisasjoner.



# Valgresultat avslørt før valget

For godt og vel 3 uker siden ble det holdt et såkalt valg i Tyrkia. Det var både et valg på ny grunnlov og valg på statsjef og juntaleder (Nenân Evren).

«Resultatet av valget ble avslørt allerede flere uker før selve valget. Militærjuntaen ble enig om en oppslutning på 90%», sier Sadik Celir, eksilstyrker, for tiden student i Tromsø. Han er politisk flyktning i Norge. Gelir var tillitsmann i en tyrkisk lærerorganisasjon da han så seg tvunget til å forlate Tyrkia.

va innebærer den nye grunnloven? Først og fremst en kneking av all politisk aktivitet som går ut over det fascistiske styres politikk. Grunnloven legger all makt i hendene på Evren, og bl.a. at han når som helst kan oppløse parlamentet. Fagbevegelsen skal ikke tillates å drive med eller uttale seg i politiske spørsmål.

- fagforeningsmedlemskap er kun for kroppsarbeidere;
- folk kan holdes fengslet i varetekt i opptil 15 dager før saken kommer opp for retten.
- myndighetene får adgang til å forby organisasjoner som strider mot statens interesser, bl.a. sosialistiske og kommunistiske.
- pressen blir underlagt etter-sensur,

- det er ikke tillatt å tale kurdisk.
- politiske partier kan ikke dannes på klasse- eller gruppebasis.
- Det er helt på det rene at denne grunnloven legger all makt i hendene på militærregimet.
- Norge har stevnet Tyrkia inn for Menneskerettskommisjonen. Hva slags betydning tror du en slik aksjon har overfor Tyrkia?

- Jeg ser på det som en symbolsk handling, men det er bra gjort likevel. De vestlige land fordømmer militærjuntaen med ord på den ene siden, på den andre siden støtter de juntaen i form av økonomiske og militær støtte.

Den amerikanske kongress hjelper Tyrkia med 700 millioner dollar for 1983. Videre får militærjuntaen støtte gjennom medlemskapet i Nato og gjennom Verdensbanken. Jeg hadde heller sett at det ble kjørt en blokkade av Tyrkia.

- Du har sammen med andre eksilstyrkere og nordmenn tatt initiativet til å danne en Tyrkia-komite. Hva ønsker dere med en slik komite?

- Komiteen heter egentlig Solidaritetskomite for fagbevegelsen i Tyrkia. Målet er å danne en komite med representanter fra norske fagforeninger. Det er foreløpig dannet et interimstyre. Vi håper å få alle norske fagforeninger representert. Videre vil vi ta kontakt med andre komiteer rundt om i Europa som har samme målsetting. Vi ønsker også å spre informasjon om mili-

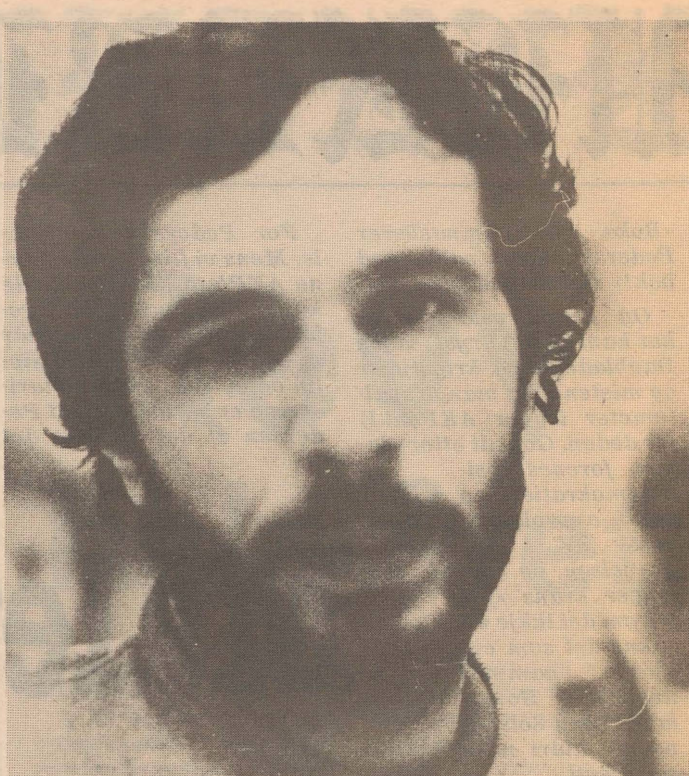

tærjuntaens voldsbruk overfor befolkningen. Sidenuppet i 1980 er 170.000 blitt fengslet. Det foregår en utstrakt bruk av tortur, og da spesielt i fengslene; 125 har mistet livet på grunn av tor-

tur, 21 har blitt offentlig henrettet, mens omtrent 600 er drept på gata eller blitt funnet døde på forskjellige steder.

Tone

# Black Nigth

Jøss, her står jo en annen halvdrunkna! Et uinteressert nikk til svar. Står her og betrakter livet med et ironisk sideblikk? Han rynker på nesa. Tydeligvis ingen god begynnel-

plutselig skifter ham og gjør seg til for hverandre etter alle de innarvede kjønnsrollekunstners regler? Han løfter langsomt blikket over kanten av glasset. Temaet begynner tydeligvis å interessere. Dessuten passerer et par åletrange jeansbein.  
- Det store kjønnsløpet! Den store dobbeltmoralen, schizofrenien, SCHIZOFRENIEN I VÅR TID!  
- Det var da voldsomt så hellig du plutselig var blitt da! Hvis du mener det der, hvorfor går du ikke hjem og setter deg og leser leksur!  
- Nei, nei, det er ikke det jeg mener! Det er ikke mo-

erol studentkulturen mangler. Det er det alltid noen kristne tørrpinner på medisinen som kan ta seg av. Det som mangler her er litt livsfrisk umoral, istedenfor dette trøtte gammel spillet!  
- Jaså, «jeg protesterer mot disse begredelige tilstandens eksistens i den offentlige virkelighet». Deg om det, men jeg skal nå ha meg ei øl til!  
Han går. Samme faen kan det nå være. Jævla trøttingen. Selvfølgelig kan det hende tuften har rett.  
Men faen heller. Hvis ikke kartet stemmer med terrenget, få vi begynne å sprengere. Mener nå jeg. Spreng hva, hvem?  
Isj.

erot

# BIOKJEMIKER I SISTE LINJE. Forts. fra s. 7.

- Det har skjedd flere ganger, en masse ... For å presisere ... Vi oppdaget de uheldige sidene ved at pasienter behandles i en sentralinstitusjon. Det vi kaller Hospitalindromet. Det er utviklet psykiatriske behandlingstoder som ikke innebærer hospitalisering.  
Samtidig svikta tilførselen av kvalifisert personell; det er en slags ond sirkel. Det er også klargjort at mange arbeidsoppgaver som tidligere har vært utført av psykiatriske institusjoner er overført hjemmefra i f.eks. sosialspektoren, boligmarkedet, planlegging/arbeidskraftsektoren.  
- Svikt i oppfølging av demansentralisering?  
- Ja, vi var tvunget av personalmangel til å skrive pasienter før det var riktig. Alternativene, mindre institusjoner og hjelpeapparat, var ikke utbygget. Et spørsmål om økonomi fordi sentralisering er et dyrt prosjekt.  
- Ting har skjedd innad i institusjonen; Tom Andersen leda et systemteoretisk prosjekt, et forskningsprosjekt. Det ble nedlagt?  
- Nei det ble ikke nedlagt, det ble sluttet .. på veldig tid.  
- Havblikk pensjonat var

lansert som mulig hjem for utflytta pasienter. Det ble ikke noe av?  
- Det kjenner jeg ikke til. Det var bare en flyveide, korridorprat.  
- Ei nevroseavdeling (klinikkavdeling) ble nedlagt og personalet overført til ei tungpsykiatrisk avdeling?  
- Som følge av personalmangel nedla vi ei klinikkavdeling sommeren -80. Vi kjenner til at pasienter nå må sørover til Modum Bad og andre institusjoner. Det arbeides med å bygge opp ei ny avdeling her på Asgård.  
- Du snakka om utdanning i sted. Hva er relevant utdanning for en administrasjonsjobb. Hvilken bakgrunn har f.eks. du?  
- Ja, jeg er egentlig biokjemiker, men det betyr ingenting. Det vi mangler er sykepleiere o.l. Det er et mindre problem å få folk til administrasjonen.  
- Ingen konflikter mellom psykiatridannede i den faglige ledelsen og dere i administrasjonen?  
- Ingen ledelse blir noen gang god nok. Vi føler at vi ikke er gode nok.  
- Hva vil du si til en kritikk som går på at problemene på Asgård er en direkte følge av at administrasjonen

ikke forstår seg på psykiatri?  
- Det har aldri vært forutsetninga at administrasjonen skal forstå psykiatri.  
- Til slutt: Finnes det ei nedre grense også for Asgård? For hva institusjonen kan fungere tilfredsstillende med av ressurser?  
- Det gjør det nok. Et slags krav til ressurser sett i forhold til arbeidsoppgaver. Mange vil nok hevde at denne grensa er nådd.  
Åsgård er en siste linje institusjon; vi har ingen å overføre videre til. Vi kan ikke skrive ut pasientene til f.eks. sentrale institusjoner lenger; vi må ta problemene sjøl.



# Er schizofreni en sykdom?

At Hitler, Stalin og Abraham Lincoln var schizofrene er utførlig klarlagt av ansette nervedoktore. Etiketten schizofreni sitter på ca. 1% av den vestlige befolkning. Nylig påsto en amerikansk sjeledoktor: Schizofreni er en oppfinnelse, et organisert svindel-eri fra psykiaternes side.

Ordet ble oppfunnet i 1911 av den sveitsiske psykiatriprofessoren Eugen Bleuler. Bleuler mente, uten noen sinne å legge fram noe anatomisk eller i det hele tatt noe klart bevis: «Visse avvikelser i oppførselen, f.eks. å betrakte noe eller bare å tie, liksom andre tilstander, f.eks. muskelstøhet, er en sykdom i hjernen, schizofreni.»  
Grunnleggeren av den moderne, psykiatriske adferds- og psykiatriske adferdslæren, Franz Kallmann, klassifiserte i 1938 den innbitte løgneren, tyrannen, den pedantiske prosjektmakeren, den hemmede mønster-gutten, dagdrømmeren, enstøing-en, det kalde, ubesluttsomme og fantastiske mennesket, det som var offer for overdreven skinnhellighet, havesyke, vitenskapelighet, mistro og oppsetsighet i påfallende grad; alle disse klassifiserte han som schizofrene. For tiden anser Verdens Helseorganisasjon (WHO), at bare fire kriterier kvalifiserer til diagnosen schizofreni: for det første en fikks ide, for det andre tydelig uttalt upassende eller uvanlig oppførsel, for det tredje hallucinasjoner, for det fjerde, hyperaktivitet.  
På tross av de nye re-

kommendasjonene kjenner den betydningsfulle diagnosen ingen grenser: Sovjetleger er sikre på at politiske opposisjonelle lider av schizofreni (kronisk tilogmed) ettersom de har «overdrevene forestillinger om sin egen betydning, og holder fast ved sine egne forestillinger «uten å innse at de har feil». Det fins f.eks. psykiatriske som vil behandle narkomani med el-sjokk, selv om det ikke er bevist at slike har noen effekt! I samtale med amerikanske psykiatriske var sovjetlegene overrasket over at «ikke alle amerikanske hippies var schizofrene». American Psychiatric Association sluttet seg i 1975 derimot til den oppfatningen at ikke ulike-tenkende, men rasister, er de eneste som har smitt-somme sjelssykdommer, altså at «rasisme er samfunnets sykdomsproblem nr. 1» - i alle fall i USA. Når FN's generalforsamling kort deretter definerte også sionismen som en form for rasisme, ble det vanskelig for psykiatikergruppen å unngå sin egen boomerang.  
Ikke bare de siden 1911 flerfoldige ganger endrede teoriene om hvordan schizofreni har oppstått og

hvordan den bør behandles, beviser at schizofreni ikke ble oppdaget, men ble oppfunnet. Dette beviser også definisjonen av hva som egentlig skal oppfattes som en schizofren oppførsel. Definisjonen er blitt forandret fra tiår til tiår. Schizofreni er ikke et resultat av empirisk og vitenskapelig arbeid, men et etisk og politisk spørsmål. Virkeligheten er nok slik at de gale som vi kaller schizofrene ikke er forstyrrede, men snarere forstyrrende. Det dreier seg mindre om at de selv lider, skjønt det også kan være tilfellet. Problemet er at andre lider i deres selskap. Disse andre overlater de schizofrene, som for det meste ikke ønsker noen legehjelp, til tvangspsykiatri. Til mentalsykehusene kommer slike som er til besvær for andre. De blir der behandlet som slaver, med insulin- og el-sjokk, vannbad og psykofarmaka. Med lege-kunst har dette ingenting å gjøre. Altså er tvangspsykiatri en disiplin for å kontrollere sosialt avvik.

Hentet fra svenske «NU», tidning før marginella Skrevet av Horst Clasen.



«Boka om gymnaskærer Pedersen er ei sabla god bok!» sier Dag Solstad sjøl.

Og kritikerveldet trykker ham til sitt bryst, mens Dagbladet med krigstyper og mistenkelig mange spaltetemeter legger AKP(m-l) for døden. Går alt etter planen, forenes sosialdemokratiet og det avproletariserte SV i begravelsen, og nedlegger krans «for tru om dei ikkje vil sakne det som ein kjær gammal uvenn», Hompland? Men Solstad nevnte aldri noen sotteseng.

Oktober har nok venta på denne boka. Den kunne ha kommet fra en av de som blei frelst og lurt og ikke ana konsekvensene — men som heldigvis så farene og konverterte i tide til Sosialdemokratiet og Karrièren.

Da hadde det blitt sure oppgulp og jævla krigshissere og væpna revolusjon og fy fan. Altså ei bok om midlene og ikke målet.

Solstad snakker også om midlene, ironiserer, men det ligger hele tida bak — Pedersens stille jubel.

For Pedersen kan juble. Mens vi flirer av de gærne AKP'era som trudde de kunne bli kinesere og foreta lobotomi på Stalin, når vi grøsser over partidisciplin og syns at sjølproletarisering er sprøtt, så veit Pedersen at det er ikke det

## Målet

som er poenget. Se deg rundt. Vold, korrupsjon, bomba, krigene etter krigen. Reagan, Begin, Khomeiny. Eller like ille: Willoch, Tor Halvorsen og Kåre Kristiansen. Der forteller oss om bragdene sine og ber oss om tillit. Tillit??

Verden er gal, vi er styrt og manipulert av partier som tenker makt og profitt. Og som forteller at om de gir oss 50 øre mer for timen, så er det en seier, at det vanlige menneske i Norge i dag har personlig frihet, at vi lever godt og er lykkelige.

Det er løgn.

AKP(m-l) var de første, og hittil de eneste, som sa at 50 øre mer for timen ikke er nok. Det må mer til. Vi har en sjanse, og den må vi ta, for ingen er interessert i å gi oss den.

Dag Solstad har kritisert midlene, Pedersen jubler over målet.

Boka slutter med en frafallen Ludals tale om sosialdemokratiets herligheter.

Sjøl sagt kunne Pedersen ha gitt et svar. Han gjorde det ikke. Fordi vi kan tenke sjøl hvis vi vil, begynne dis-

kusjonen der boka slutter. Snakke om midlene. Når diskusjonen i dag tar ei ana retning, trur jeg det er fordi venstresidas intelligensia mye heller vil se AKP- enn AP-blod. De er som mafiaen, skyter bare sine egne.

Berit Syrstad

Dag Solstad:

Gymnaslærer Pedersens beretning om den store politiske vekkelsen som har hjemsøkt vårt land. 282 s. 118 kr. Forlaget Oktober.

## Innkjøpsstop på Universitetsbiblioteket

Siden juni i år har det ikke blitt bestilt inn nye bøker til Universitetsbiblioteket. Grunnen til dette er budsjettoverskridelser.

Det er en uventet prisstigning på bøker og tidsskrifter som er årsaken til at vi har kommet opp i denne situasjonen, sier UB-sjef Ole A. Brønmo. — Prisstigningen for tidsskrifter siste år var ca. 20 prosent. For bøker har den vært enda høyere. Bøkene bestilles svært lang tid i forveien, og det er vanskelig å beregne prisstigningene. Man har til enhver tid 20 000-25 000 dokumenter i bestilling. Innkjøpsbudsjettet sist år var ca. 5,5 millioner kr. En 20 prosents prisstigning er altså en betydelig utgiftsøkning.

På grunn av de lange bestillingstider er det først nå at innkjøpsstoppen begynner å merkes. Men hvor lenge skal dette fortsette?

— Innkjøpsstoppen vil bli opphevet ved overgangen til nytt budsjettår. De bøkene innkjøpsstoppen har stanset vil bli bestilt, stoppen vil ikke etterlate varige hull i samlinga.

— Vil vi kunne få samme

situasjon til neste år?

— Nei, vi vil kjøre en forsiktig innkjøpspolitikk. Innkjøpene vil ikke bli større neste år, men forhåpentligvis spredt over hele året.

— Hvilke utslag vil forsiktigheten få?

— Det vil gå ut over litteratur som er perifer i forhold til undervisning og forskning som drives her. Bredden vil bli litt skadelidende, vi vil prioritere bøker som vi regner med at vil bli etterspurt, nå og i fremtiden. Men vi har stadig et relativt stort budsjett, over 6 millioner, det er ingen grunn til dramatisering.

Hva er det man i praksis kjøper?

— Alt som kommer ut på norske forlag som er av interesse for universitetet. Det som vil falle utenfor er typisk kiosklitteratur, og hobbypreget litteratur. Vi kjøper inn en del barnelitteratur, men vi velger ut den delen som brukes i universitetets undervisning.

Vi kjøper heller ikke bøker til fag det ikke undervises i.

— Hva med fag det er på ner om å opprette?

— Vi kjøper ikke det heller, til det er presset fra allerede eksisterende fagområder for stort. Men de nye fagene som opprettes, har gjerne såpass nær sammenheng med allerede eksisterende fag at vi har mye av litteraturen til dem — økonomi et typisk eksempel. Det skal godt gjøres å finne områder vi er blanke på.

Hva gjelder Norge, prøv vi også å få med alt av kulturell interesse. Men norske bøker betyr lite på totalbudsjettet, det aller meste går til utenlandsk litteratur.

— Hvordan er utsiktene kommende år?

— Vi regner med en økning i bokbudsjettet på lik med inflasjonen. Dekning for i år og neste år vil bli dårligere enn for 70-årene. Men altså: Ingen grunn til panikk.

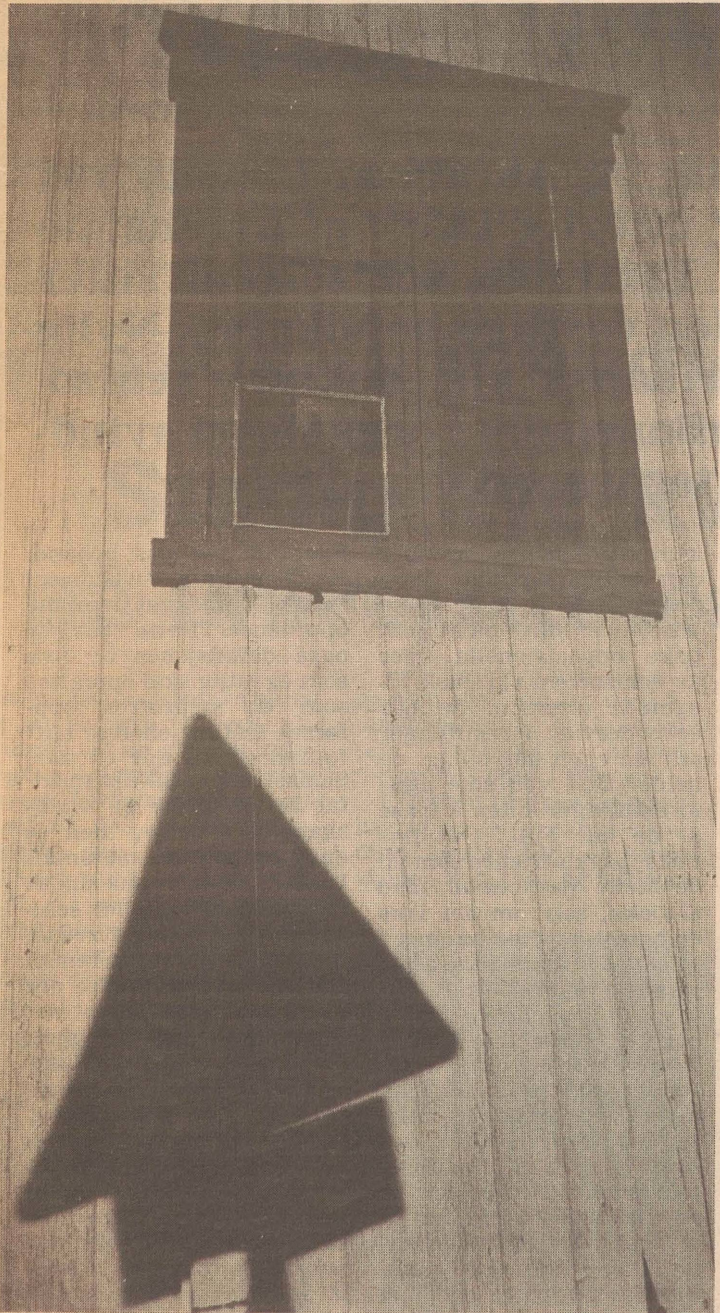

Ikke bevilgninger til husvilleherbergene. Hvor feirer de «husville» jula?

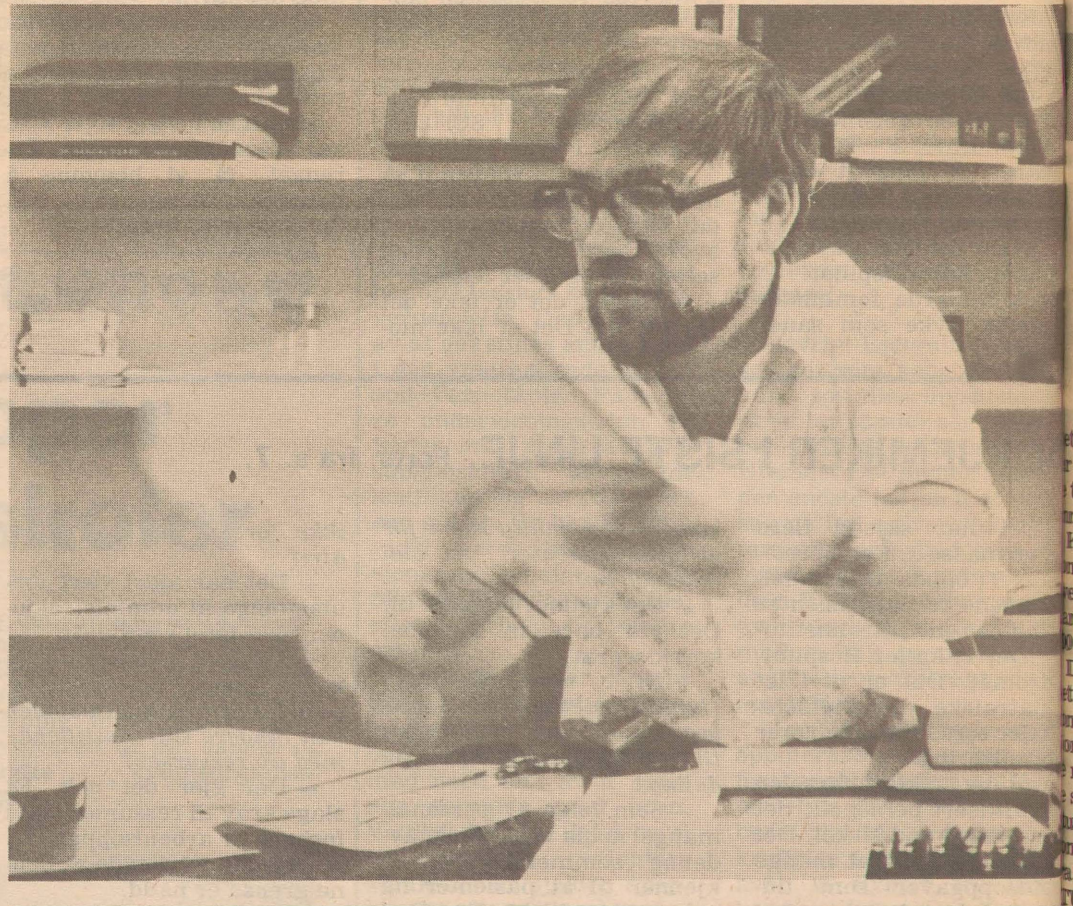

Bok- og Papirhandel - Skolematerie

Tromsø Bokhandel

Telefon 83 534

9001 Tromsø,  
Postboks 372

Centrum



Bok- og Papirhandel Telefon 83 540 9001 Tromsø Storgata 73

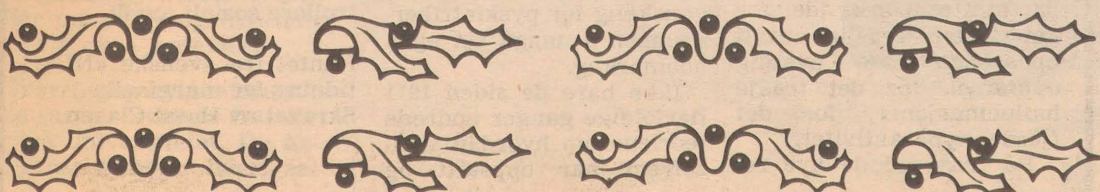



## STOR BEGIVENHET I SOMMER:

# Petter Dass møter 1000 studenter i Tromsø

Petter Dass møter 1000 studenter i Tromsø? Dette må da være et stort og oppspinn fra ende til annen!  
Kanskje er du blant dem som tenker slik etter å ha sett Petter Dass skrive. Og selvfølgelig er det du rett. Typen daa jo før år sia!  
Derimot er det ikke bløff, Petter Dass møter de 1000 studentene som kommer til byen. Fra hele verden vil de komme for å være med på neste sommers studentbegivenhet: Nordisk studentmøte, eller STUM-83, som det også kalles. I ei uke, fra 2. til 8. august, vil Petter Dass-deltakerne være med på å sette sitt preg på Tromsø og kanskje også lære nordnorsk

kultur og gjestfrihet å kjenne.

Nordisk Studentmøte er en årviss begivenhet, som går på omgang mellom de kristelige student- og skoleungdomslagene i Norden. Neste år er altså turen kommet til Norge og Tromsø, og komiteer i Oslo og Tromsø har allerede i et års tid vært i gang med planlegginga. Daglige bibeltimer under temaet «Jesus — verdens lys» vil være den «røde tråden» i møtet, som for øvrig skal avvikles i og omkring Tromsøhallen. Ellers røper programkomiteen seminartilbud med over 30 emner som spenner fra dukketeater til fred og nedrustning. En av dagene er «alternativ dag» — et-

ter bibeltimen (som ikke skulkes på gode kristelige møter!) — kan deltakerne velge mellom ulike turer og aktiviteter som setter Tromsø og Nord-Norge i fokus. Dessuten ryktes det at store premier utloves til den første dansken som våger seg opp på Tromsødalstind...

Før oss som er med på planlegginga av STUM-83, er det etter hvert blitt ganske klart at dette er et kjempearangement. Det kreves sjølsagt at mange ivrige hender er med og løfter i flokk, — både før og under møtet. Så bli med og ta i et tak, du også! Du kan melde deg ved kontoret til Norges Kriste-

lige Student- og Skoleungdomslag i Grønnegata 68.

Men dette med Petter Dass — det var altså ikke sant?

Joda. Han kommer, han også! Alle studentmøter med respekt for seg selv, har jo en æresstudent. Og som en av de mest innbarka og særprege nordlendinger gjennom tidene, falt det naturlig å tildele Hr. Petter denne æren. Han vil derfor ganske sikkert være med og kaste glans over STUM-83 fra begynnelsen til slutt.

At han faktisk tilbragte studietida i København får så være...

Rødner startet kjekt og friskt med å si at palestinerne har lidd mye urett — og det har også jødene. Både jøder og palestinere var et fredselkende folk, men palestinarabernes, som han konsekvent kalte dem, var vel egentlig de heldigste for de hadde 22 (arabiske) land å vende tilbake til (en egen palestinsk stat ville bli det 23.) mens jødene bare hadde bare ett. Derfor ville han hvis han hadde fått velge, heller vært palestiner enn jøde.

Dessuten, palestinaraberne har Israel å takke for at de er et eget folk, for hadde ikke Israel — det eneste demokratiet i Midtøsten — vært

der, hadde de andre araberne utslått dem.

Ellers så sa han noen glupe ord om sionismen: «...den er jødedommens overlevelseslære, som er nødvendig hvis jødene fortsatt skal eksistere som (et) folk.» — «Antisionismen er egentlig diskriminering av jødene ført opp på statsplan. Hevder vi palestinarabernes rett til egen stat, har også jødene rett. (Husk de 6 millioner i konsentrasjonsleirene!)»

Han avsluttet med å si at Israel har vist fredsvilje, palestinarabernes og jødene

# Revy hele året

Hva syns dere om den revyen dere har bak dere?

— Vi hadde en del begynnervansker siden det var første gangen. Men vi har da lært av feilene våre. Til neste år planlegger vi bedre og begynner tidligere med alt. Både tekstene og framførelsen skal bli mer gjennomarbeidet. Faktisk har vi allerede begynt, styret er konstituert og vi er i gang med tekstskriving.

Blir neste års revy annerledes, eller blir stilen som i år?

— Det ligger mye i tekstgruppa, styret administrerer bare, men vi har jo en tekstanstansvarlig — meg! Kanskje blir det ikke fullt så søtt til neste år, mer snert og fylde!!!

Det går rykter om at dere har en del andre prosjekter på gang?

— Vi har lyst til å få i gang en studentradio, for eksempel i revyperioden, men vi er helt på begynnerstadiet ennå.

Så har vi lyst til å engasjere andre studenter, f.eks. fra Tromsøstudentenes idrettslag til å arrangere turnering, og kanskje vi kunne hatt en revystafett med antrekk og sânt, og visekvelder og alt mulig. Kanskje vi kan lage begynnelsen til en skikkelig studentuke.

Vi har store drømmer

om å få i gang en studentkro også. Foreløpig mest drømmer, men det er ting på gang...

Har dere noe organisert samarbeid med andre grupper på universitetet?

— Vi har planer om å få kontakt med Studenter-samfunnet, TSI, studentavisa og andre interesserte og skape et miljø ut av det, så vi ikke bare sitter på hver vår topp.

Det viktigste er å skape et miljø, det var det viktigste med revyen også.

Men hvordan kan folk få bli med på herlighetene?

— Vi skal prøve å få en slags oversikt for registreringa og så verve en del folk da, det avhenger jo litt av hvor mye det blir noe av. Og folk kan skrive til revykantoret (boks 635, 9001 Tromsø) eller ringe Thor Haugen (70 011, linje 194).

Vi vil veldig gjerne ha kontakt med folk. Det å være med på revy er ikke bare å være skuespiller. Det er masse arbeidsoppgaver. Folk som vil skrive eller har ideer eller ett eller annet å bidra med, må bare hve seg rundt.

Neste år satser vi alt på å få en enda bedre revy. Vi har ikke slått oss til ro selv om vi hadde publikumssuksess i år.

**Jakten på Tirpitz,  
Arnøytragedien,  
operasjon Martin  
og Sepals.**

**MILITÆR MOTSTAND  
I NORD 1940-1945**

av  
Gunnar Pedersen

Da de norske styrkene la ned våpnene den 10.6.1940, var det klart at en videre militær motstand på nordnorsk jord måtte bli en underjordisk, illegal kamp. Denne boka gir et bilde av hovedtrekkene i denne motstandskampen.

260 sider

kr 145,00



UNIVERSITETSFORLAGET

## PLO lik mafiaen i USA!(?)

Predag 14. november arrangerte Studenter-samfunnet i samarbeid med Palestinakomiteen og Palestinafronten diskusjonsmøte i Tenniskantina. Under tittelen «Hvem har rett Palestina?» innledet Jan Benjamin Rødner «Med Israel for Fred» og forsker Håkon Lang, hentet opp til Tromsø fra henholdsvis PLO og Danmark.



NORGES KOMMUNISTISKE STUDENTFORBUND

NKS er AKP(m-l) sin studentorganisasjon. Det betyr at vi slutter oss til AKP sitt prinsippprogram, og går inn for at arbeiderklassen gjennom væpna revolusjon skal opprette proletariatets diktatur. Dette er et nødvendig overgangssamfunn — sosialismen — som er forstadiet for det klasseløse samfunnet — kommunismen.

Hvorfor væpna revolusjon? Fordi borgerskapet har et voldsapparat — hær, politi — som vil bli brukt til å undertrykke arbeiderklassen i en revolusjonær situasjon. Chile er et eksempel på å prøve å innføre sosialismen med fredelige midler, og det ble drukna i et blodbad.

Etter at arbeiderklassen har tatt over makta — proletariatets diktatur — vil det ennå være store problemer; hvordan planlegge økonomien til folkets beste, hvordan sikre demokratiet til det store flertallet. Kontrarevolusjonen i Sovjet viser hvordan feil behandling av viktige spørsmål under sosialismen kan føre til at et nytt borgerskap befester seg og tar over

makta. Kina har kanskje bedre forstått hvor viktig det er å prioritere de demokratiske rettene til folk, men har kanskje undervurdert betydninga av økonomien.

I Norge i dag kjemper vi mot borgerskapet sin undertrykking av arbeiderklassen og vanlige folk. F.eks. prøver borgerskapet å velte den økonomiske krisa over på vanlige folk — ved å kutte ned på bevilgninger til skole- og utdanningssektoren, helsesektoren, kreve lønnsnedslag, samtidig som eventyrlige oljeinntekter fra Nordsjøen brukes til rask nedbetaling av utenlandsgjeld, og profitt til oljeselskapene. Vi går mot angrepene på studentøkonomien, mindre stipendandel, høyere rente og kortere nedbetalingstid på studielån, noe som undergraver kravet om lik rett til utdanning.

Internasjonalt støtter vi frigjøringsbevegelsene som slåss mot imperialismen i den 3. verden og andre steder — PLO i Midtøsten, frigjøringsbevegelsene i Afghanistan, Sør-Afrika, El Salvador. Vi mener at det

viktigste fredsarbeidet i dag er kampen disse bevegelsene fører. Den retter seg direkte mot grunnlaget for krig i verden — nemlig den imperialistiske utbyttingen av folk og nasjoner. Det er disse bevegelsene som står i fremste linje i kampen mot imperialismen — de mest aggressive USA og Sovjet. Vi støtter også kampen for gjensidig nedrustning, spesielt fra USA og Sovjet si side, men vil også advare mot en tendens i fredsbevegelsen til å undervurdere Sovjet-imperialismen. Fredsmarsjen til Sovjet i sommer var et utslag av denne tendensen. En «fredsmarsj» til USA under Vietnamkrigen for å få en dialog med lederne der, ville blitt møtt med sterke reaksjoner.

NKS i Tromsø driver bl.a. med studiesirkel for folk som er interessert i politikken vår, om økonomi, hvorfor vi går inn for sosialisme og kommunisme. Folk som er interessert, kan kontakte Oktober bokhandel i Grønnegata.

NKS — Tromsø



## Konkurransen! NYTT NAVN TIL STUDENTAVISA!!

### Pils i premie!!!

Studentavisa skal få nytt navn! Redaksjonen har bestemt seg for å bytte ut det riktignok informative, men gørr kjedelige nåværende navn. Med dette utlyses derfor:

#### NAVNEKONKURRANSE

Forslag leveres skriftlig til redaksjonen innen 10. desember.

Juryen består av Reidun Karlsen, Anton Myhra og Tone Johannesen.

Premien er ½ kasse pils til vinnerforslaget. Det utdeles også tørstepremier.

# To på gata

## Nord-Europas minste enquete

### Går du på hovedallmøtet?



Ja, så sant jeg får tak i barnevakt. Jeg synes en bør følge med litt, selv om jeg ikke har så mye tro på at det nytter så mye i dette 10-året. Må se på studentorganisasjonene som fagforeninger for studentene. NSU er jo på en måte studentenes fagforening.



Nei. Før har det vært mye som har vært tatt opp som ikke angår studiesituasjonen, ikke studenter som studenter. Det er en tendens til klikkdannelse, det er stort sett de samme som prater. Og derved stort sett de samme meningene som presenteres hver gang.

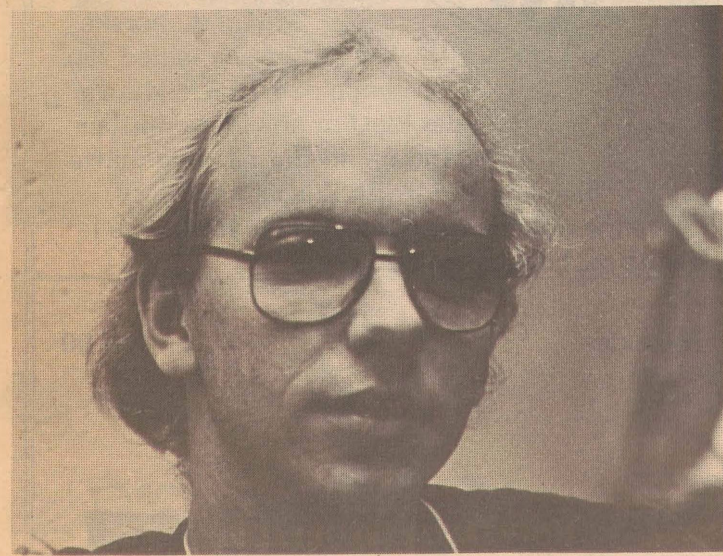

Steder med matkultur

Når man skal spise fisk!

Storgt. 42,  
Tromsø. Tlf.: (083) 86 260

## Matnyttig om studielån.

### Studenter • Skoleelever

Opprett studiekonto hos oss. Det gir rett til:

- Forskuddslån
- Tilleggs lån
- Etableringslån

Ta kontakt med oss for nærmere opplysninger.

## Tromsø Sparebank

- der det skjer noe

ønsker fred. Og vi får lyst å legge til: «Så ta da mine hender og la oss være venner — takk for at jeg fikk komme. Amen.»

Så var det Håkon Stang tur. Han var palestinerverven, men hadde tydeligvis blitt lullet i søvn av den demokratiske og fredelige Rødner, for det første han slo tertrykkelig fast, var at Rødner og han egentlig var enige om så mye. Han forsøkte halvåret å gå inn på pølsvevet til Rødner, men i ferdens og demokratiets navn ble stort sett det meste av motpartens påstander sluttende ubesvarte. Han utmerket seg i stedet med sin briljante kunnskaper om palestinerne og jødernes historie. Og disse øste han over forsamlingen i ti minutter, i tyve minutter, i tredve minutter... Ja, fyren ble oppildnet — av sin egen stemme antakelig — at det ble nesten umulig for motledelsen å få komme til orde med opplysning om tidsramme og slikt, innimellom gamle anekdoter om korsriddere og opplysninger om Stang sjøl kunne arabere etc. etc. og atter etc.

Det siste vi merket oss var vi stakk hodet for langt ned i ølflaska, var en påstand om at godeste Håkon Stang ikke støttet PLO-charteret og retten til å vende tilbake til eget hjemland. Det var ende i for mye blod.

Dermed kunne alle trekke pusten dypt inn og ta pusten og så kunne møtet fortsette sterkt forsinket.

Debatten ble «snill», bare av og til avbrutt med uttalelser fra Rødner. Som f.eks.: «som bryr seg mest om palestinerne er jødene!» Og i tillegg nok kunne alle under skrive på det, til og med de searbeiderne som hadde vært i Libanon i sommer. Men det måtte en Mads Gilbert til for at Rødner skulle kaste den demokratiske maska han hadde hatt på seg hele kvelden. Hvilke kriger lover følger Israel? I Gamle Testamentets, som ble utlagt som «øye for øye land for land», eller Genesiskonvensjonens, spurte Gilbert med klar adresse til Libanon i sommer. Rødner kvitterte med ei lengre utgreiing om moralnormene i Det Gamle Testamentet fortreffelighet. Representanten fra «Med Israel og Fred» ble også stilt til veie med utsagnet om Israels (hans) forhandlingsvilje mot både Israel (og Rødner) ikke vil forhandle med den legitime representanten til det palestinske folket, nemlig PLO. Da måtte det være andre forhandlingspartnere og hvem var disse andre, det spurt. Og det var i den forbindelse at Rødner sa menliknet PLO med mafia i USA. Og her samlet vel hans demokratiske og fredelige sinnelag seg i et notat. Men sjøl om motkom skjevt ut fra begynnelsen, så rettet den palestineren som tok ordet på slutten av kvelden mye opp igjen å vise til historien. Ikke som en sjøforelsket anekdoteforteller som Stang sine tider var, men ved henvise til staten Israels historie som er eneste lang historie om ekspansjonisme og krig. «Israel vil ikke fred, vil krig!», avsluttet han både Rødner og andre som har illusjoner om staten Israel og sionistledernes støtte fredsvilje.

Herm

OHOI DER ... STUDENTAVISA PRESENTERER:

# Kaptein Sorte-Bills store piratkurs

## Skafe seg sender

Den greieste måten å skaffe seg senderen på er å bestille den fra Josti Electronic, Langedevej 116, 2820 Gentofte, Danmark. Det eneste som koster for å bygge den er litt verktøy (loddebolt, etc.), litt ferdighet og tålmodighet. Senderen kommer på mellom 2 og 300 kroner. Avhengig av hva du skal bestille, egen liste. Senderen leveres også ferdigbygget, men med en ekstra signalforsterker som kan skape problemer. Vi anbefaler derfor å bygge senderen selv, uten denne forsterkeren. Jfr. fig. 1 og 2.



## Montering

Senderen settes sammen angående de enkelte komponentenes plassering, se fig. 2), og monteres i en metallkasse. Kassen deles i to med en tynn metallplate som brukes fast i bunnen. Senderen monteres i den ene halvdel, og antenne føres direkte ut på baksiden av kassen. Det er lurt å lage et hull i kasselet like over C6 slik at antennefrekvensen kan stilles inn uten å åpne kassen. De øvrige ledningene føres over den andre halvdel av kassen, og her monteres strømstyrer og drossler/RF-choke.

## Motstanden

Motstanden R 5 må tilpasses mot kassettspilleren som brukes til senderen. Hvis den er dårlig gir et dårlig resultat, prøv andre verdier!!

## Strøm

Strømkilden må være et batteri. Gamle bilbatterier er ikke egnet. Det holder lenge med et kassett bilbatteri om du får gratis på en benestasjon. Med ett tolv-

volls bilbatteri har senderen en rekkevidde på ca. 300-500 meter. Senderen tåler max 45 v, men økes batterispenningen er det mulig R 5 må skiftes. Prøv deg fram! Høyere batterispennning gir lengre rekkevidde.

## Antenne

Antenne lages av flat antennekabel (flatkabel). Det lages en T-sløyfe. Det er viktig at tverrliggeren på T-en, og kabelen opp til tverrliggeren tilpasses den bølgelengden som benyttes. Angående antennelengde, se eget skjema. Angående utseendet og rekkevidde på antennen, se fig. 3.

## Sending (ulovlig)

Ledningene til kassettspilleren koples til høyttalerutgangen. Signalstyrken justeres med volumkontrollen. Skru så høyt som mulig, uten at det skurrer i en mottaker plassert ca. 100 meter fra senderen. En hvilken som helst batteridrevet kassettspiller kan benyttes.

## Lesestoff:

Gatevisa fra og med 5/79, men vær oppmerksom på at mye av det som står der er direkte feil og kan ødelegge senderen.

Klar til bording, bemann batteriene!!!  
Sortebill, Kaptein

Dette trenger du:

(nummerne er Josti's betegnelse på varene)

Nr	Verdi	Varenummer	Betegnelse	Farvekode
R1	100 ohm	32.101	Motstand	brun, sort, brun
R2	10 kohm	32.103	Motstand	brun, sort, orange
R3	10 kohm	32.103	Motstand	brun, sort, orange
R5	220 kohm	32.224	Motstand	rød, rød, gul
C1	3 pF	41.337	Pin-up	orange, sort, hvit
C2	470 pF	41.471	Pin-up	gul, fiolett, brun
C3	470 pF	41.471	Pin-up	gul, fiolett, brun
C4	4.7 uF/16 V	4401	Elektrolyt.	
C6	20 pF	4505	Trimmekondensator	grønn
T1	BSY 88	Transistor		
+ Kjøleribbe for BSY 88				
1 stk.	Print	HF 65p	Glassfiberprint	
1 stk.	monteringskasse	9522		
1 stk.	bryter	5308		

+ 4 stk drossler/RF-choke, verdi: 15 uH (leveres ikke av Josti)

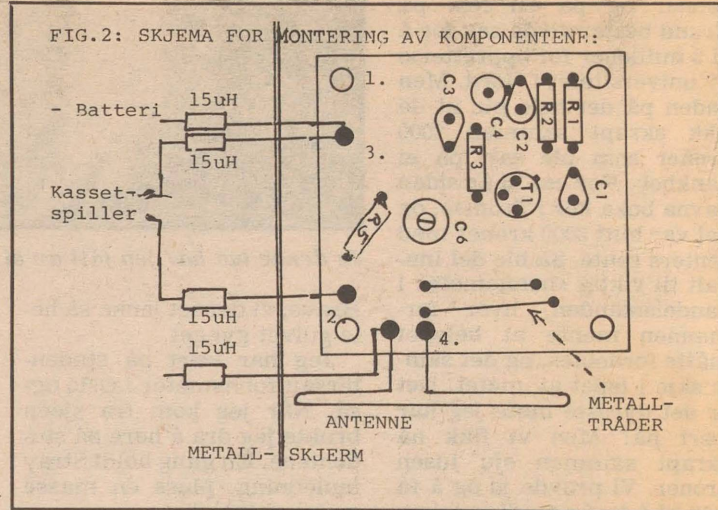
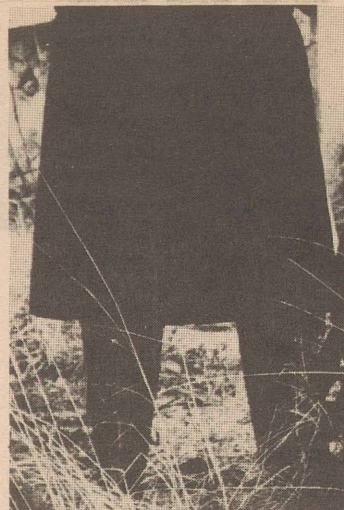
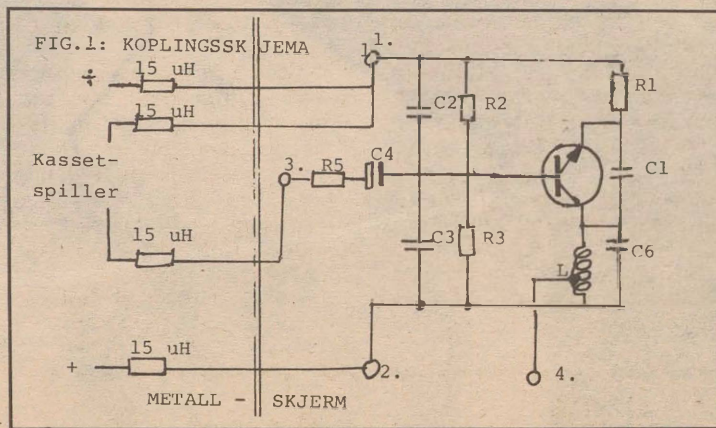

## Antennelengde

Formelen for antennes lengde er slik:  $300/\text{Mhz} : 0,5 \times 0,96 = \text{lengde}$ .

Det vil si at dersom frekvensen en sender på er 90 MHz, må tverrliggeren på T-en være 1,6 meter.

Lengden på oppføringskabelen finner en ved å gange et hvilket som helst helt tall med denne lengden.

Noen eksempler på antennelengder ved forskjellige frekvenser:

Hvis en sender på 85 MHz	lengde 169 cm
på 90 MHz	lengde 160 cm
på 95 MHz	lengde 151,5 cm
på 100 MHz	lengde 144 cm, osv.

Hvis noen ønsker å snakke med Kaptein Sorte-Bill personlig, formidler redaksjonen gjerne kontakt. Vi vil imidlertid gjøre oppmerksom på at selv om det er lov å bygge en slik sender som Kapteinen beskriver, er det ikke lov til å sende med den. Men som man kanskje aner, er Kaptein Sorte-Bill ingen spesielt lovydige person ...

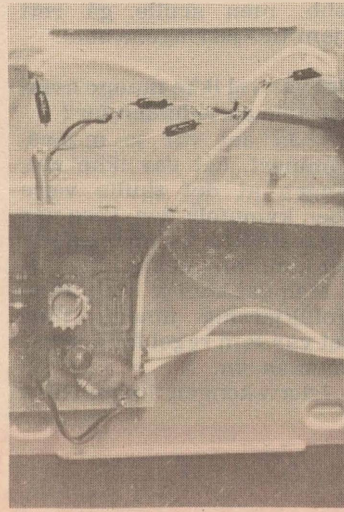
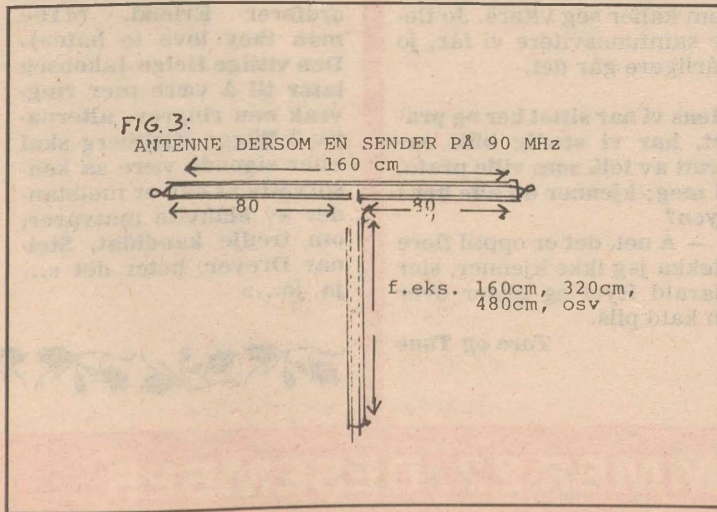

## OKTOBER BOKHANDEL ★

GRØNNEG. 35

## ÅPNER IGJEN I NYOPPUSSEDE LOKALER!

Kast ikke pengene i havet, stikk heller innom oss og få en kopp kaffe.

### Ferske JULEGAVETIPS:

#### Bøker:

- Michelet: Terra Roxa
- Solstad: Gymnaslærer Pedersen ... (les anmeldelse i dette nr.)
- etc., etc., og atter etc.

#### Plater:

Vi tar stadig inn nytt!

#### Tegneserier:

Kom og se eneste spesialbutikk i byen.

#### Merker:

Vi prøver stadig å holde oss ajour.

Ennå billige klassikere og annet igjen fra salget i høst.

Kast ikke pengene i havet, stikk heller innom oss og få en kopp te.

Revolusjonære hilsener.

# STUDENTAVISA I TROMSØ

Søndre Tollbugt. 7b,  
9000 Tromsø.

## Tromsøs grå eminense

Det er ikke noen tvil. Harald Ryel er Tromsøs grå eminense. Han er en kjent skikkelse i bybildet. Men om det ytre er grått, er personligheten desto mer fargerik.

Harald tar seg gjerne en prat med

Hva slags yrkesbakgrunn har du?

— Jeg er nå utdanna elektriker. Jeg jobba en tid som skipselektriker til sjøs. Jeg kom meg litt rundt da. Var trappevasker i Brooklyn. Siste båten jeg var på brant ned. Jo, en har da vært med på litt av hvert.

Du har bodd det meste av ditt liv i Tromsø. Synes du byen har forandret seg mye i de siste 10 årene siden universitetet kom?

— Byen har forandret seg bare til det bedre. Det var trasig i 20-åra, jo jeg synes det går framover. Ideen til universitetet i Nord-Norge ble plantet av en grosserer i Mo i Rana tidlig i 20-åra. Han var en virkelig fantast. Han ville bl.a. planlegge jernbane fra Mo i Rana til Moskva. Han var nå en slags nessekonge i Mo. Under et besøk i Tromsø traff han 3 venner og på en fest på Grand bestemte de seg for å gi 3 millioner for opprettelse av universitetet i Nord. Men enden på det hele ble at de fikk skrappt sammen 2000 kroner som ble satt på ei bankbok. For ca. 15 år siden havna boka her i Tromsø, og det var blitt 3000 kroner med renters rente. Så ble det innkalt til viktig «bønnemøte» i handelsstanden, hvor formannen mente at beløpet måtte fordobles, og det skulle skje i løpet av møtet. Det er det dyreste møte jeg har vært på! Men vi fikk nå skrappt sammen sju tusen kroner. Vi prøvde jo å få folk til å tegne medlemskap for en tier. Akademikerne var pessimister, de hadde ikke noe tro på et universitet i landsdelen. Nå er det jo en realitet og har vært det i 10 år.

Du er nå å se på de fleste steder her i byen. Du ble observert på studentersamfunns-møte her i våres?

— Jeg er nå litt nysgjerrig, men jeg synes Studentersamfunnet har gått nedover. Det Studentersamfunnet som er nå forstår jeg ikke. Jeg husker Studentersamfunnet for 12 år siden da det ble starta. Birgitt Garder var spesielt flink til å organisere. Hun fikk tak i så mange farverige innledere som kunne snakke fritt. Det var den gang det ble holdt fester på Åsgård i forbindelse med studentersamfunnet. Det var en fin fest det første året. Det andre året brant festlokalet ned. Det var futt i Studentersamfunnet den gang!

Det ble holdt fester på det utestedet som i dag heter Rio

folk, han haster ikke avgårde. Så kjenner han da også hele byen, i hvert fall de som våger seg ut i Tromsøs natteliv.

Vi sitter på Prelaten og prater, et naturligt møtested.



Ja denne lua har jeg fått av ei fin Kårvik-bærte.

Bravo, vi danset jenka så hele gulvet gynget.

Jeg har vært på studentersamfunns møter i Oslo også. Når jeg kom fra sjøen brukte jeg dra å høre på studentene. En gang holdt Stray innledning, pluss en masse andre skurker.

Tromsø klarte å trekke til seg forelesere allerede før universitetet kom?

— Ja, han Arild Haaland var nå her oppe og underviste, to år før universitetet kom. Jeg var på hver eneste forelesning han holdt i to år. Han var god bestandig.

Det er nesten blitt en «inflasjon» av søringer her i byen. Hvordan ser du på denne «invasjonen»?

— Jeg er glad for det, trives i byen. Jeg har nå opplevd Tromsø i så mange tidsbolker, og byen har nå alltid vært en slags kryssingsplass. Det har vært fullt opp av utlendinger på havna til enhver tid. Russerne kom hit med de flatbunnede båtene sine for å bytte grovt mel med fisk. Kvaliteten på fisken var kanskje ikke den aller beste, men for disse folkene fra det dyreste innlandet var det en delikatess. Men tromsøværingene kunne ikke ete ufesk da sånn som de gjør nå.

Øl-hallen er en gammel tradisjon her i byen?

— Ja nå er jo øl-hallen mest en øl-café. Før var det mest en øl-café. Før var det illustrasjoner i taket som en avholdsmann her i byen hadde tegna. I tiden før forbudstiden var det populært å dra ut på verdens lengste bar; sør-jetéen. Der satt de og drakk, og det hendte jo at en og annen falt i vannet. En gang kom politen og skulle redde noen som lå der og flaut.

Men det viste seg å være bare noen tomme esker. Til slutt gikk avholdsfolket med på å åpne øl-hallen slik at pilsen kunne drikkes under streng bevokting.

Stengningstida har alltid vært klokka 5, og det var fordi arbeidsfolkene ikke skulle bli fristet når de kom fra jobb, men skulle gå rett hjem til kjerringene sine.

Det var vel ikke mange kvinner å se på øl-hallen før?

— Ja det var jo manddominert, det var ikke meningen at det skulle være noen kvinnfolk der. Ikke var det toalett for kvinner heller, det kom først seinere.

Men det kom jo ei og anna troillkjerring innom, men det var som regel for å hente mannen sin.

Ishavkongen Johan Ruud

hadde forresten kontortid på øl-hallen. Han ble kalt ishavs-konge fordi han hadde felt flest isbjørner. Det hendte han hadde tatt seg et glass for mye, og en gang sendte han bud etter en trillebår for på den måten å komme hjem. Men de som hentet den fikk beskjed om å få tak i en trillebår med rundt hjul, ikke firkantet, for da sa det bare dunk, dunk i hodet hans!

Det har vært mye spekulasjoner rundt alderen din. Er du villig til å avsløre hvor gammel du er?

— Jeg er nå født i 1915. Dere kan regne ut sjøl, dere har vel lommekalkulator.

Samfunnsvitere har du ikke så veldig mye til overs for?

— Det er noen snobber som kaller seg vitere. Jo flere samfunnsvitere vi får, jo dårligere går det.

Mens vi har sittet her og pratet, har vi stadig blitt avbrutt av folk som ville prate, si meg; kjenner du alle her i byen?

— Å nei, det er opptil flere støkka jeg ikke kjenner, sier Harald Ryel og gliser over en kald pils.

Tore og Tone

## HAMMER & KANARJ

Ottar Brox

Har ved oppslag på hele universitetet, i uke-bulletin osv. kunngjort at han har somla bort et manus. Vi konstaterer en nyvinning: At enkelte av proffene er ganske svimete, er en lenge kjent sak. At de skryter av det, er imidlertid noe nytt.



Nytt fra bystyret

Arbeiderpartiets ordfører-kandidat Helge Jakobsen er en vittig sjel. Under debatten for bystyrets historiske dobbeltvedtak om røykfrie soner, fortalte en av representantene om problemer når han og hans kone (henholdsvis ikke-røyker og røyker) ville få ved restaurantbesøk. Jacobsen repliserte da at dette måtte da være en kjærkommen anledning til å slippe unna kona for en stakket stund. Vi ser fram til en arbeiderpartistyrkt by med konefrie soner på restaurantene.

Jan Benjamin Rødner

Var i ilden på studentsamfunns møte om Palestina konflikten. Han poengterte der gjentatte ganger at man hadde for stor avstand til konflikten. Til stede var også helsearbeidere med ferske erfaringer fra Libanon, og flere palestinere deriblant en tidligere PLO-soldat. Hva hadde du ventet, Jan Benjamin, en hel bataljon?

Oss vrak imellom: Bygging av husvillerberge i Tromsø er nå skutt helt ut i det blå. Vi får bare make presset, krysse fingrene og håpe på bedre tider innen vi går dukken.

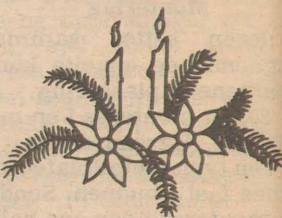

Raketter

er i skuddet for tida. Vi liker best sånne med mye fres i. Og vi skjønner ikke hva fredsbevegelsen braker for – NATO's nye raketter fungerer jo ikke like vel.



Og med dette ønsker Studentavisa alle sine lesere (og forretningsforbindelser!!) et framgangsrikt nytt år!

Nytt fra bystyret II

Vår muldvarp i administrasjonen opplyser oss om at AP er solid i klemme når det gjelder å finne en troverdig motkandidat til ordfører Erlend. («The man they love to hate»). Den vittige Helge Jakobsen later til å være mer ringvrak enn ringrev, alternativ 2 Wiggo Fjellberg skal etter sigende være så konservativ at han er motstander av blåhvite matvarer, om tredje kandidat, Steinar Dreyer, heter det «... ja, jo...»

Nytt fra parnasset

Under en konsert på Paletten midt i november, opptrou en kjent lokal felespiller sammen med Hans Rotmo. Vedkommende var for anledningen såpass påseilet at han hadde de største problemer med å få fela til å lyde riktig. Den snarrådige Rotmo stemte straks i med «Hammerfossens brus», en låt som handler nettopp om en full felespiller. Publikum fant det hele svært underholdende. Felespillerens reaksjon er ikke kjent.

DØDLINJE FOR NESTE NUMMER 22. DESEMBER